



Built-in Hob

User Manual

Płyta kuchenna do zabudowy

Instrukcja użytkowania

Vestavná varná deska

Návod k použití

Vstavaná platňa sporáka

Používateľská príručka

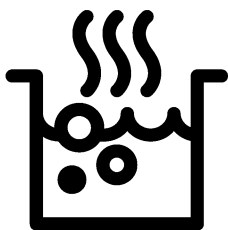

HII64202FMT

EN / PL / CZ / SK

185.2620.42/R.AB/24.12.2019/2-1

7757189223

Please read this user manual first!

Dear Customer,

Thank you for purchasing this Beko product. We hope that you get the best results from your product which has been manufactured with high quality and state-of-the-art technology. Therefore, please read this entire user manual and all other accompanying documents carefully before using the product and keep it as a reference for future use. If you handover the product to someone else, give the user manual as well. Follow all warnings and information in the user manual.

Remember that this user manual is also applicable for several other models. Differences between models will be identified in the manual.

Explanation of symbols

Throughout this user manual the following symbols are used:

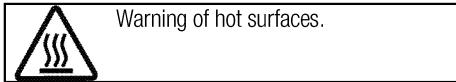
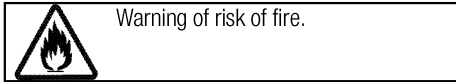
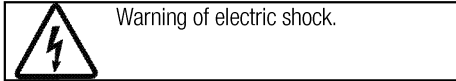
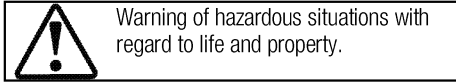
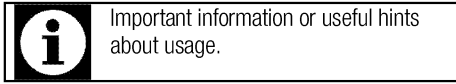

Arçelik A.Ş.
Karaağaç caddesi No:2-6
34445 Sütlüce/Istanbul/TURKEY
Made in TURKEY

This product was manufactured using the latest technology in environmentally friendly conditions.

TABLE OF CONTENTS

1 Important instructions and warnings for safety and environment 4

General safety	4
Electrical safety	4
Product safety	5
Intended use	6
Safety for children.....	7
Disposing of the old product.....	7
Package information	7

2 General information 8

Overview	8
Technical specifications	8

3 Installation 9

Before installation	9
Installation and connection	9
Future Transportation.....	12

4 Preparation 13

Tips for saving energy	13
Initial use.....	13
First cleaning of the appliance.....	13

5 How to use the hob 14

General information about cooking	14
Using the hobs.....	15
Control panel	16

6 Maintenance and care 22

General information.....	22
Cleaning the hob.....	22

7 Troubleshooting 23

1 Important instructions and warnings for safety and environment

This section contains safety instructions that will help protect from risk of personal injury or property damage. Failure to follow these instructions shall void any warranty.

General safety

- This appliance can be used by children aged from 8 years and above and persons with reduced physical, sensory or mental capabilities or lack of experience and knowledge if they have been given supervision or instruction concerning use of the appliance in a safe way and understand the hazards involved.
Children shall not play with the appliance. Cleaning and user maintenance shall not be made by children without supervision.
- The appliance is not to be used by persons (including children) with reduced physical, sensory or mental capabilities, or lack of experience and knowledge, unless they have been given supervision or instruction. Children should be supervised and ensure they do not play with the appliance
- If the product is handed over to someone else for personal use or second-hand use purposes, the

user manual, product labels and other relevant documents and parts should be also given.

- Installation and repair procedures must always be performed by Authorised Service Agents. The manufacturer shall not be held responsible for damages arising from procedures carried out by unauthorised persons which may also void the warranty. Before installation, read the instructions carefully.
- Do not operate the product if it is defective or has any visible damage.
- Ensure that the product function knobs are switched off after every use.

Electrical safety

- If the product has a failure, it should not be operated unless it is repaired by an Authorised Service Agent. There is the risk of electric shock!
- Only connect the product to a grounded outlet/line with the voltage and protection as specified in the “Technical specifications”. Have the grounding installation made by a qualified electrician while using the product with or without a

transformer. Our company shall not be liable for any problems arising due to the product not being earthed in accordance with the local regulations.

- Never wash the product by spreading or pouring water onto it! There is the risk of electric shock!
- The product must be disconnected during installation, maintenance, cleaning and repairing procedures.
- If the power connection cable for the product is damaged, it must be replaced by the manufacturer, its service agent or similarly qualified persons in order to avoid a hazard.
- The appliance must be installed so that it can be completely disconnected from the mains supply. The separation must be provided by a switch built into the fixed electrical installation, according to construction regulations.
- Any work on electrical equipment and systems should only be carried out by authorised and qualified persons.
- In case of any damage, switch off the product and disconnect it from the mains. To do this, turn off the fuse at home.
- Make sure that fuse rating is compatible with the product.

Product safety

- **WARNING:** The appliance and its accessible parts become hot during use. Care should be taken to avoid touching heating elements. Children less than 8 years of age shall be kept away unless continuously supervised.
- Never use the product when your judgment or coordination is impaired by the use of alcohol and/or drugs.
- Be careful when using alcoholic drinks in your dishes. Alcohol evaporates at high temperatures and may cause fire since it can ignite when it comes into contact with hot surfaces.
- Do not place any flammable materials close to the product as the sides may become hot during use.
- Keep all ventilation slots clear of obstructions.
- Do not use steam cleaners to clean the appliance as this may cause an electric shock.
- **WARNING:** Unattended cooking on a hob with fat or oil can be dangerous and may result in fire. NEVER try to extinguish a fire with water, but switch off the appliance and then cover flame e.g. with a lid or a fire blanket.
- **CAUTION:** The cooking process has to be supervised. A short

term cooking process has to be supervised continuously.

- **WARNING:** Danger of fire: Do not store items on the cooking surfaces.
- **WARNING:** If the surface is cracked, switch off the appliance to avoid the possibility of electric shock.
- In case of hotplate glass breakage : Immediately shut off all burners and any electrical heating element and isolate the appliance from the power supply. Do not touch the appliance surface. Do not use the appliance.
- After use, switch off the hob element by its control and do not rely on the pan detector.
- Metallic objects such as knives, forks, spoons and lids should not be placed on the hob surface since they can get hot.
- The appliance is not intended to be operated by means of an external timer or separate remote-control system.
- Vapour pressure that build up due to the moisture on the hob surface or at the bottom of the pot can cause the pot to move. Therefore, make sure that the oven surface and bottom of the pots are always dry.
- Hotplates are equipped with "Induction" technology. Your

induction hob that provides both time and money savings must be used with pots suitable for induction cooking; otherwise hotplates will not operate. See. *General information about cooking, page 14* , selecting the pots.

- As induction hobs create a magnetic field, they may cause harmful impacts for people who use devices such as insulin pump or pacemaker.
- **WARNING:** Use only hob guards designed by the manufacturer of the cooking appliance or indicated by the manufacturer of the appliance in the instructions for use as suitable or hob guards incorporated in the appliance. The use of inappropriate guards can cause accidents.

Prevention against possible fire risk!

- Ensure all electrical connections are secure and tight to prevent risk of arcing.
- Do not use damaged cables or extension cables.
- Ensure liquid or moisture is not accessible to the electrical connection point.

Intended use

- This product is designed for domestic use. Commercial use will void the guarantee.

- **CAUTION:** This appliance is for cooking purposes only. It must not be used for other purposes, for example room heating.
- The manufacturer shall not be liable for any damage caused by improper use or handling errors.

Safety for children

- **WARNING:** Accessible parts may become hot during use. Young children should be kept away.
- The packaging materials will be dangerous for children. Keep the packaging materials away from children. Please dispose of all parts of the packaging according to environmental standards.
- Electrical products are dangerous to children. Keep children away from the product when it is operating and do not allow them to play with the product.
- Do not place any items above the appliance that children may reach for.

Disposing of the old product

Compliance with the WEEE Directive and Disposing of the Waste Product:



This product complies with EU WEEE Directive (2012/19/EU). This product bears a classification symbol for waste electrical and electronic equipment (WEEE).

This product has been manufactured with high quality parts and materials which can be reused and are suitable for recycling. Do not dispose of the waste product with normal domestic and other wastes at the end of its service life. Take it to the collection center for the recycling of electrical and electronic equipment. Please consult your local authorities to learn about these collection centers.

Compliance with RoHS Directive:

The product you have purchased complies with EU RoHS Directive (2011/65/EU). It does not contain harmful and prohibited materials specified in the Directive.

Package information

- Packaging materials of the product are manufactured from recyclable materials in accordance with our National Environment Regulations. Do not dispose of the packaging materials together with the domestic or other wastes. Take them to the packaging material collection points designated by the local authorities.

2 General information

Overview

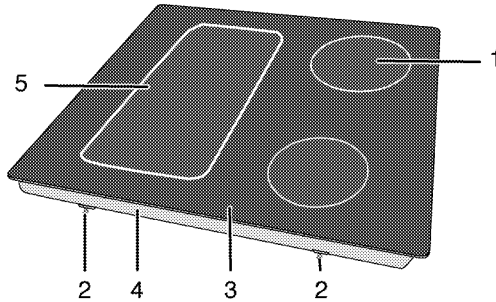

- | | | | |
|---|-------------------------|---|-------------------------|
| 1 | Induction cooking plate | 4 | Base cover |
| 2 | Assembly clamp | 5 | Induction cooking plate |
| 3 | Vitroceraic surface | | |

Technical specifications

Voltage / frequency	1N~ 220-240 V/ 2N~ 380-415 V 50 Hz
Total power consumption	max. 7200 W
Cable type / section	min.H05V2V2-F 5 x 1,5 mm ²
External dimensions (height / width / depth)	52 mm/580 mm/510 mm
Installation dimensions (width / depth)	560 (+2) mm/490 (+2) mm
Burners	
Rear left	Induction cooking plate
Dimension	180 mm
Power	2000/2300 W
Front left	Induction cooking plate
Dimension	180 mm
Power	2000/2300 W
Front right	Induction cooking plate
Dimension	145 mm
Power	1600/1800 W
Rear right	Induction cooking plate
Dimension	210 mm
Power	2000/2300 W



Technical specifications may be changed without prior notice to improve the quality of the product.



Figures in this manual are schematic and may not exactly match your product.



Values stated on the product labels or in the documentation accompanying it are obtained in laboratory conditions in accordance with relevant standards. Depending on operational and environmental conditions of the product, these values may vary.

3 Installation

Product must be installed by a qualified person in accordance with the regulations in force. The manufacturer shall not be held responsible for damages arising from procedures carried out by unauthorized persons which may also void the warranty.



Preparation of location and electrical installation for the product is under customer's responsibility.



DANGER:

The product must be installed in accordance with all local electrical regulations.



DANGER:

Prior to installation, visually check if the product has any defects on it. If so, do not have it installed.

Damaged products cause risks for your safety.

Before installation

The hob is designed for installation into commercially available work tops. A safety distance must be left between the appliance and the kitchen walls and furniture. See figure (values in mm).

- It can also be used in a free standing position. Allow a minimum distance of 750 mm above the hob surface.
- (*) If a cooker hood is to be installed above the cooker, refer to cooker hood manufacturer' instructions regarding installation height (min 650 mm)
- Remove packaging materials and transport locks.
- Surfaces, synthetic laminates and adhesives used must be heat resistant (100 °C minimum).
- The worktop must be aligned and fixed horizontally.
- Cut aperture for the hob in worktop as per installation dimensions.

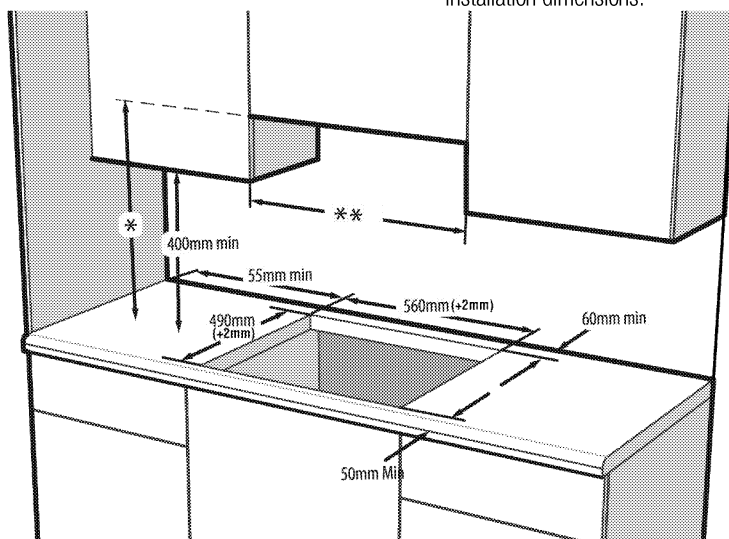

* Minimum height to extractor as recommend in extractor instruction manual

** Minimum distance between cabinetry must be equal to width of hob



Do not install the hob on places with sharp edges or corners.

There is the risk of breaking for glass ceramic surface!

Installation and connection

- The product must be installed in accordance with all local gas and electrical regulations.

Electrical connection

Connect the product to a grounded outlet/line protected by a miniature circuit breaker of suitable capacity as stated in the "Technical specifications" table. Have the grounding installation made by a qualified electrician while using the product with or

without a transformer. Our company shall not be liable for any damages that will arise due to using the product without a grounding installation in accordance with the local regulations.

DANGER:
 The product must be connected to the mains supply only by an authorised and qualified person. The product's warranty period starts only after correct installation. Manufacturer shall not be held responsible for damages arising from procedures carried out by unauthorised persons.

DANGER:
 The power cable must not be clamped, bent or trapped or come into contact with hot parts of the product. A damaged power cable must be replaced by a qualified electrician. Otherwise, there is risk of electric shock, short circuit or fire!

- Connection must comply with national regulations.
- The mains supply data must correspond to the data specified on the type label of the product. Type label is at the rear housing of the product.
- Power cable of your product must comply with the values in "Technical specifications" table.

DANGER:
 Before starting any work on the electrical installation, disconnect the product from the mains supply. There is the risk of electric shock!

Connecting the power cable

i While performing the wiring, you must apply with the national/local electrical regulations and must use the appropriate socket outlet/line and plug for oven. In case of the product's power limits are out of current carrying capability of plug and socket outlet/line, the product must be connected through fixed electrical installation directly without using plug and socket outlet/line.

1. If it is not possible to disconnect all poles in the supply power, a disconnection unit with at least 3 mm contact clearance (fuses, line safety switches, contactors) must be connected and all the poles of this disconnection unit must be adjacent to (not above) the product in accordance with IEE directives. Failure to obey this instruction may cause operational problems and invalidate the product warranty.

Additional protection by a residual current circuit breaker is recommended.

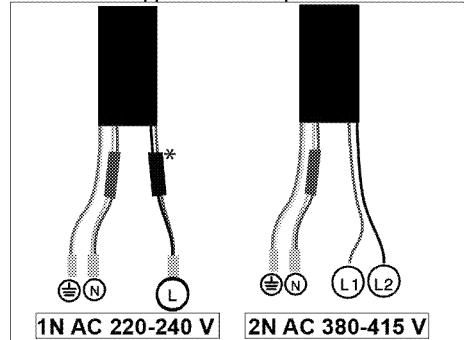

If a cable is supplied with the product:



* (This may not exist on your product.)

2. **For single-phase connection**, connect the wires as identified below:
 - Brown/Black cable = L (Phase)
 - Blue/Grey cable = N (Neutral)
 - Green/yellow cable = (E)  (Ground)

» or

 - Grey/Black cable = L (Phase)
 - Blue/Brown cable = N (Neutral)
 - Green/yellow cable = (E)  (Ground)
3. **For double-phase connection**, connect the wires as identified below:
 - Brown cable = L1 or L2 (Phase 1 or Phase 2)
 - Black cable = L2 or L1 (Phase 2 or Phase 1)
 - Blue/Grey cable = N (Neutral)
 - Green/yellow cable = (E)  (Ground)

» or

 - Black cable = L1 (Phase 1)
 - Grey cable = L2 (Phase 2)
 - Blue/Brown cable = N (Neutral)
 - Green/yellow cable = (E)  (Ground)

**Installing the product
If the oven is below:**

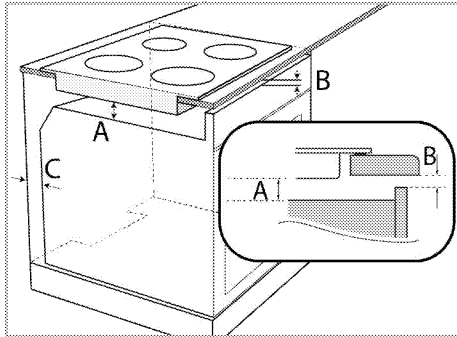

- A min. 5 mm
- B min. 5 mm
- C 20 mm

If the board is below:

It is required to leave a ventilation opening at the rear section of the furniture as illustrated in the following figure.

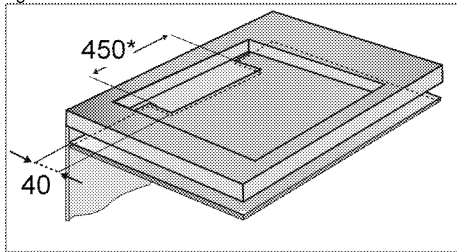

* min.

During installation of your induction hob, place the product parallel to the installation surface. Also, apply sealing gasket to the parts of the hob contacting the counter as described below in order to prevent any liquid from penetrating between the product and the counter.

1. Prepare the surface of the counter as shown in the figure.
2. Turning the hob upside down, place it on a flat surface.
3. When installing the hob, apply the sealing gasket, which was provided in the packaging, around the hob as shown in the following picture, ensuring that it remains 1 to 2 mm inside from the outer edge of the glass.

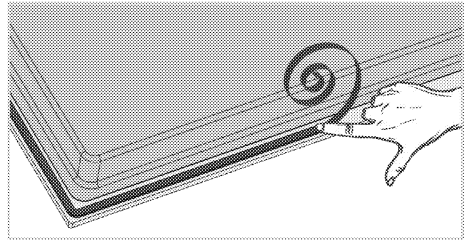

4. Fix the mounting springs inserting and screwing them through the holes of the bottom case as shown in the figure.

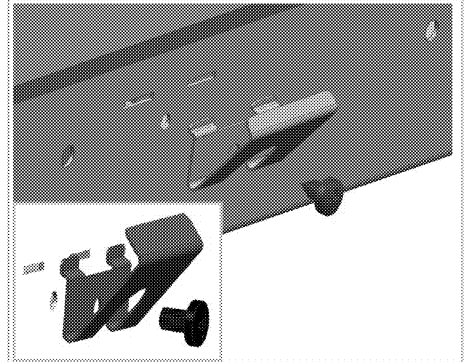

i For some models, your product may come with the mounting springs already fitted on it.

i The number of mounting springs on your product varies depending on product model.

5. Place the hob on the counter and align it.
6. When the hob is placed on the counter top it will be fixed easily with the help of the clamps. If the installation with these clamps is not sufficient for your cooktop, additional 2 mounting clamps can be fixed to the front side of the product as shown in the below figure.

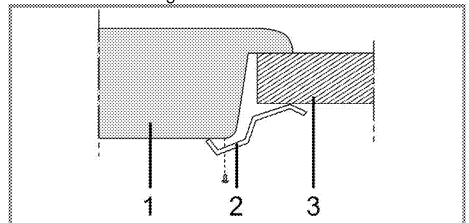

- 1 Hob
- 2 Installation clamp
- 3 Counter

i When installing the hob onto a cabinet, a shelf must be installed in order to separate the cabinet from the hob as illustrated in the above figure. This is not required when installing onto a built-under oven.

For example, if it is possible to touch the bottom of the product since it is installed onto a drawer, this section must be covered with a wooden plate.

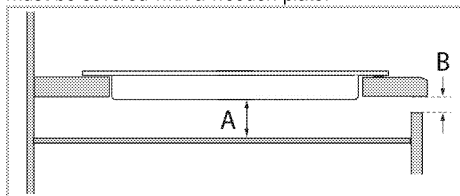

A min. 5 mm

B min. 2 mm

Rear view (connection holes)

i Location of the connection holes shown in the below figure are schematic, may vary depending on the product model. Fix them according to connection holes on your product.

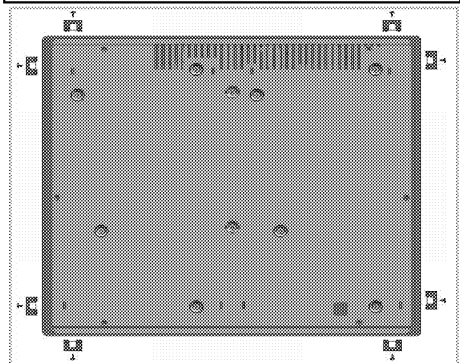

DANGER:
Making connections to different holes is not a good practice in terms of safety since it can damage the gas and electrical system.

DANGER:
There are gas and electrical components contained within this hob, therefore when fitting the mounting springs/clamps only attach the supplied fixings to the connection holes shown in this manual. Failure to observe this advise may lead to life and property safety

i The number of mounting springs on your product varies depending on product model.

Final check

1. Operate the product.
2. Check the functions.

Future Transportation

- Keep the product's original carton and transport the product in it. Follow the instructions on the carton. If you do not have the original carton, pack the product in bubble wrap or thick cardboard and tape it securely.

i Check the general appearance of your product for any damages that might have occurred during transportation.

4 Preparation

Tips for saving energy

The following information will help you to use your appliance in an ecological way, and to save energy:

- Defrost frozen dishes before cooking them.
- Use pots/pans with cover for cooking. If there is no cover, energy consumption may increase 4 times.
- Select the burner which is suitable for the bottom size of the pot to be used. Always select the correct pot size for your dishes. Larger pots require more energy.
- Pay attention to use flat bottom pots when cooking with electric hobs. Pots with thick bottom will provide a better heat conduction. You can obtain energy savings up to 1/3.
- Vessels and pots must be compatible with the cooking zones. Bottom of the vessels or pots must not be smaller than the hotplate.

- Keep the cooking zones and bottom of the pots clean. Dirt will decrease the heat conduction between the cooking zone and bottom of the pot.

Initial use

First cleaning of the appliance



The surface might get damaged by some detergents or cleaning materials.

Do not use aggressive detergents, cleaning powders/creams or any sharp objects during cleaning.

Do not use harsh abrasive cleaners or sharp metal scrapers to clean the oven door glass since they can scratch the surface, which may result in shattering of the glass.

1. Remove all packaging materials.
2. Wipe the surfaces of the appliance with a damp cloth or sponge and dry with a cloth.

5 How to use the hob

General information about cooking



Never fill the pan with oil more than one third of it. Do not leave the hob unattended when heating oil. Overheated oils bring risk of fire. **Never attempt to extinguish a possible fire with water!** When oil catches fire, cover it with a fire blanket or damp cloth. Turn off the hob if it is safe to do so and call the fire department.

- Before frying foods, always dry them well and gently place into the hot oil. Ensure complete thawing of frozen foods before frying.
- Do not cover the vessel you use when heating oil.
- Place the pans and saucepans in a manner so that their handles are not over the hob to prevent heating of the handles. Do not place unbalanced and easily tilting vessels on the hob.
- Do not place empty vessels and saucepans on cooking zones that are switched on. They might get damaged.
- Operating a cooking zone without a vessel or saucepan on it will cause damage to the product. Turn off the cooking zones after the cooking is complete.
- As the surface of the product can be hot, do not put plastic and aluminum vessels on it. Clean any melted such materials on the surface immediately. Such vessels should not be used to keep foods either.
- Use flat bottomed saucepans or vessels only.
- Put appropriate amount of food in saucepans and pans. Thus, you will not have to make any unnecessary cleaning by preventing the dishes from overflowing. Do not put covers of saucepans or pans on cooking zones. Place the saucepans in a manner so that they are centered on the cooking zone. When you want to move the saucepan onto another cooking zone, lift and place it onto the cooking zone you want instead of sliding it.

Saucepan selection

- Glass ceramic surface is heatproof and is not affected by big temperature differences.

- Do not use the glass ceramic surface as a place of storage or as a cutting board.
- Use only the saucepans and pans with machined bottoms. Sharp edges create scratches on the surface.

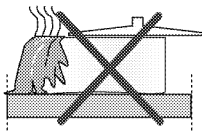

Spills may damage the glass ceramic surface and cause fire.

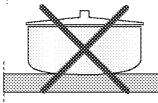

Do not use vessels with concave or convex bottoms.

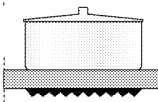

Use only the saucepans and pans with flat bottoms. They ensure easier heat transfer.

Boiling behavior may vary depending on the pot types, size of the pot and size of the cooking zone. For a more homogenous boiling behavior a one step larger cooking zones might be used. To use a larger cooking zone has no negative effect on energy consumption at induction hobs, because the heat is only created in relevant pot area.

For induction hobs, use only vessels suitable for induction cooking.

Saucepan test

Use following methods to test whether your saucepan is compatible with the induction hob or not.

1. Your saucepan is compatible if its bottom holds magnet.
2. Your saucepan is compatible if "UL" does not flash when you place your saucepan on cooking zone and start the hob.

You can use steel, teflon or aluminium saucepans with special magnetic bottom that contains labels or warnings indicating that the saucepan is compatible with induction cooking. Glass and ceramic vessels, pots and the stainless steel vessels with non-magnetic aluminium bottom should not be used.

Pan detection-focusing system

In induction cooking, energy is generated only in the area where the base of the pan on the respective cooking zone covers. The base of the pan is detected by the induction system and only this area is automatically heated. If the pan is removed from the cooking zone during cooking, the cooking process will

be stopped. "i" symbol flashes. (For some hob models, the selected cooking zone level and "i" flash respectively).

Safe use

Do not select high heating levels when you will use a non-sticking (teflon) saucepan with no oil or with very little oil.

Do not put metal items such as forks, knives or saucepan covers onto your hob since they can get heated.

Never use aluminium foil for cooking. Never place food items wrapped with aluminium foil onto the cooking zone.

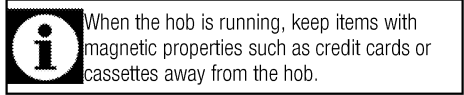
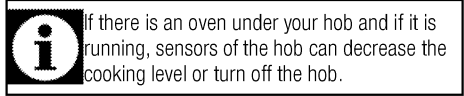

Selecting cooking zone suitable to the vessel

Large cooking zone	Normal cooking zone	Small cooking zone
<p>Ø 28 cm Ø 24 cm Ø 21 cm</p>	<p>Ø 18 cm</p>	<p>Ø 14,5 cm</p>
<p>Large cooking zone</p> <ul style="list-style-type: none"> Automatically fits to the saucepan. Distributes the power ideally. Provides perfect heat distribution. Used to cook dishes such as large crepes or large fishes rare or very rare. 	<p>Normal cooking zone</p> <ul style="list-style-type: none"> Automatically fits to the saucepan. Distributes the power ideally. Provides perfect heat distribution. Used for all kinds of cookings. 	<p>Small cooking zone</p> <ul style="list-style-type: none"> Used for slow cookings (sauces, creams) Used to prepare small portions or portions based on number of persons.

Using pots on the wide surface cooking zone

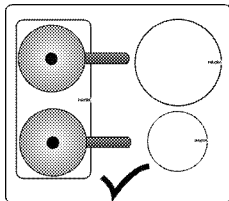

You can use the wide surface cooking zone in two halves separately as rear left and front left cooking zones.

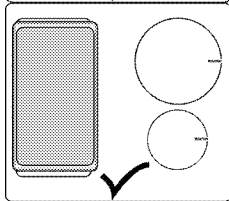

You can use the wide surface cooking zone for large pots.

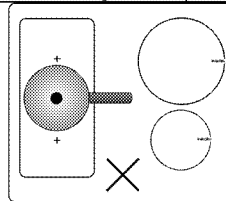

Your pot must cover both centers of the wide surface cooking zone. Do not use the cooking zone in other ways.



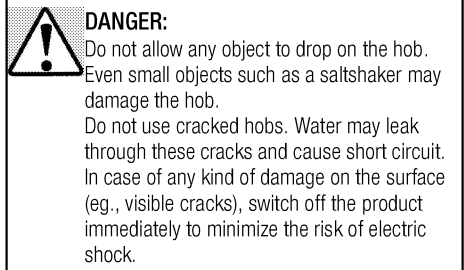



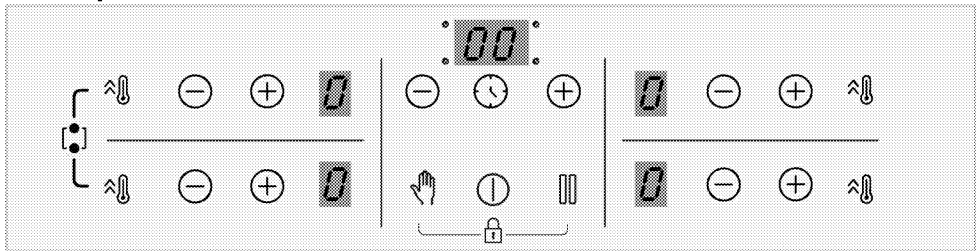

Using the hobs



Control panel



Specifications

-  On / Off key
-  Keylock/Childlock key
-  Timer Activation / Deactivation key
-  High power setting (Booster) key
-  Cleaning lock key
-  Stop and Go key
-  Minus key
-  Plus key



Graphics and figures are for informational purposes only. Actual appearances or functions may vary according to the model of your hob.

Cooking Zone display

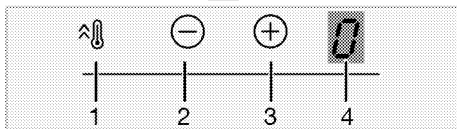
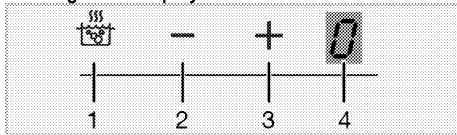

- 1 High power setting (Booster) activation key
- 2 Zone Minus key (for temperature level)
- 3 Zone Plus key (for temperature level)
- 4 Cooking zone display

Timer display

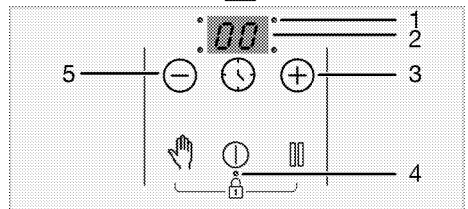
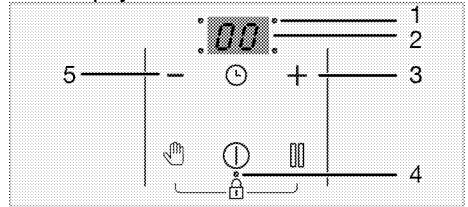

- 1 Decimal point for time setting
- 2 Timer display
- 3 Timer Plus key (for timer level)
- 4 Decimal point for Keylock/Childlock
- 5 Timer Minus key (for timer level)



This product is controlled with a touch control panel. Each operation you make on your touch control panel will be confirmed by an audible signal.



Always keep the control panel clean and dry. Having damp and soiled surface may cause problems in the functions.

Switching on the hob:

1. Switch on the hob by touching "⏻" key. "0" appears on all the cooking zones display.

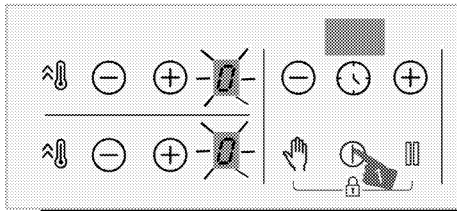

i The hob will automatically return to Standby mode if no operation is performed within 10 seconds..

i The product will switch itself off for safety reasons if no key is touched for a long time.

Switching off the cooking zone:

An active cooking zone can be switched off in 3 different ways:

1. By touching the "⏸" key

Touch the "⏸" key.

2. By dropping the temperature to "0" level;

You can switch off the cooking zone by adjusting the temperature setting to "0" level.

3. By using the switching off function on the timer for the desired cooking zone;

When the time is over, the timer will switch off the cooking zone assigned to it. "0" or "00" will appear on related display.

When the time is over, an audible alarm will sound. Touch any key on the control panel to silence the audible alarm.

4. By touching the zone "⊖"/"⊕" keys simultaneously for the desired cooking zone;

You can switch off the related cooking zone by touching its "⊖"/"⊕" keys simultaneously.

i If "H" or "h" is on after the cooking zone has been switched off, it means that the cooking zone is still hot. Do not touch the cooking zones.

Residual heat indicator

If "H" symbol is flashing on the cooking zone display, it means that the hob is still hot and can be used to keep a small amount of food warm. The symbol will soon turn to "h" symbol, which means it is less hot.

i When the electricity is cut off, residual heat indicator will not light up and does not warn the user against hot cooking zones.

Adjusting the temperature level

1. Switch on the hob by touching "⏸" key.

2. Adjust the desired temperature level by touching the zone "⊖"/"⊕" keys.

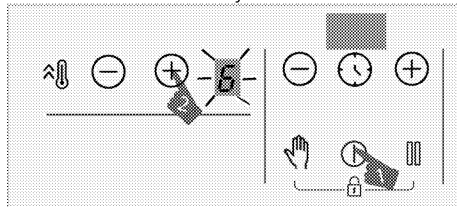

» The relevant cooking zone will start to operate at the set temperature level.

i The outer section of the 280 mm induction hob cooking zone (if your product is equipped with a 280 mm induction hob cooking zone) is activated only when a saucepan large enough to cover the cooking zone is placed on the cooking zone and the temperature is set to a level higher than 8.

High power setting (BOOSTER)

You can use booster function for rapid heating. However, this function is not recommended for cooking a long time. Booster function may not be available in all cooking zones.

Selecting the high power setting (BOOSTER):

1. Switch on the hob by touching "⏸" key.
2. Touch the "⚡" key of related zone.

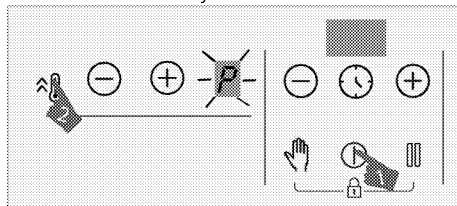

» Selected cooking zone will operate with maximum power and "P" symbol will appear on the cooking zone display. Cooking zone goes out of booster and continues to operate at level "9".

Switching off the high power setting (BOOSTER) prematurely:

You can switch off the high power setting anytime you want by touching the "⊖" or "⚡" key.

Cooking zone goes out of booster and continues to operate at level "9".

Working principle of 2 zones which are located same vertical direction:

If one zone is set to level booster and than the other zone, which is located same vertical direction set to bigger than level 6 (7, 8 and 9), first zone drops to level 9 and the other zone can be set bigger than level

6 (7, 8 and 9). If the second zone is set to level booster, first zone drops to level 6.

Turning on the wide surface cooking zone

1. Touch "ⓘ" to turn on the hob.
2. To turn on the wide surface cooking zone, keep "⌂" key of both cooking zones pressed simultaneously for about 3 seconds.
» "0" will appear on the display of the rear-left cooking zone. "⊖" will appear on the display of the front-left cooking zone and the wide surface cooking zone will be activated.
3. Touch "⊖"/"⊕" keys of the rear-left cooking zone to set the temperature between "0" and "9".

 Once the wide surface cooking zone has been activated, the temperature can be set with "⊖"/"⊕" keys of the rear-left cooking zone. You cannot set the temperature using "⊖"/"⊕" keys of the front-left cooking zone.

 Wide surface left cooking zones are explained as an example. If there is a wide surface cooking zone also on the right-hand side of the hob, the same instructions apply to the said cooking zone.

» Cooking zone starts to run.

Turning on the wide surface cooking zone while one or both of the left cooking zones are running

While one or both of the left cooking zones are running, you can combine both cooking zones by activating the wide surface cooking zone. Thus, you can utilise a wider cooking zone just at the same level.

1. To turn on the wide surface cooking zone while one or two of the left cooking zones are active, keep "⌂" key of both cooking zones pressed simultaneously for about 3 seconds.
» Temperature value of the last selected cooking zone will appear on the display of the rear-left cooking zone and the wide surface cooking zone will be activated.
» Combined cooking zones will continue operating with the temperature and the timer (if available) value of the left cooking zone you have selected. Value of the left cooking zone that was set first before combining the cooking zones will be cancelled.
» To change the temperature, touch "⊖"/"⊕" keys of the rear-left cooking zone and set the desired temperature.

 If you touch "⌂" key of the left cooking zone while the wide surface cooking zone is active, the cooking zones will operate at booster level.

Turning off the wide surface cooking zones

Wide surface cooking zone can be turned off in 4 different ways:

1. **By dropping the temperature to "0" level**
You can turn the wide surface cooking zone off by dropping the temperature level to "0".
2. **By using the switching off function on the timer for the wide surface cooking zone**
When the time is over, the timer will turn off the wide surface cooking zone. 0 will appear on the left cooking zone display and 00 will appear on the timer display.
3. **By touching "⊖"/"⊕" keys of any of the left cooking zones simultaneously**

If you touch "⊖"/"⊕" keys of any of the left cooking zones simultaneously, the cooking zones will be separated and turned off.

4. **By pressing "⌂" key of both cooking zones simultaneously for about 3 seconds**

The cooking zones will turn off if you press "⌂" keys of both cooking zones simultaneously for about 3 seconds.

Cleaning lock

The cleaning lock prevents operation of all keys on the control panel for 20 seconds while the hob is switched on to allow the user to make a short cleaning. Product will not draw any power throughout this time.

Activating the cleaning lock

1. Touch and hold the "🔒" key until a **single signal sound** is heard when any cooking zone is switched on.

A countdown begins from 20 on the timer display of the hob. None of the keys on the panel will function except the "ⓘ" key throughout this period.

Deactivating the cleaning lock

You do not have to press any key to deactivate the cleaning lock. The hob will give a signal audio signal after 20 seconds and the cleaning lock will automatically be deactivated.

 If you want to deactivate the cleaning lock earlier, touch and hold the "🔒" key until **two signal sound** is heard.

Child Lock

When the cooking zones are switched off, you can protect the hob with the child lock to prevent children from switching on the cooking zones. You can activate or deactivate the child lock only when the cooking zones are switched off (in the standby mode).

Activating the child lock

1. Touch and hold the both "🔒" and "🔊" keys simultaneously until **a single signal sound** is heard when the hob is in the standby mode. The child lock will be activated. "L" will be displayed on all cooking zones display for a while and the decimal point of the "🔢" key will be turned on.

 If any key is pressed when the child lock function is active, two signal sound will be heard and "L" will blink on all cooking zones display.

Deactivating the child lock

1. Touch and hold the both "🔒" and "🔊" keys simultaneously until **two signal sound** is heard when the child lock is active.
» The child lock function will be deactivated. "L" will blink on all cooking zones display and the light of the "🔢" key goes out.

Key Lock

You can activate the key lock in order to prevent the functions from being changed by mistake while the hob is operating.

Activating the key lock

1. Touch and hold the both "🔒" and "🔊" keys simultaneously until **a single signal sound** is heard. The Key lock will be activated and the decimal point of the "🔢" key will be turned on after blinking.

 You can activate the key lock in the operation mode only. Only the "🕒" key will be functional when the key lock is active. When you touch any other button, the decimal point of the "🔢" key will blink to indicate that the key lock is active. If you switch the hob off when the keys are locked, you must deactivate the key lock in order to be able to switch on the hob again. If you touch any button without deactivating key lock, "L" will blink on all cooking zones display to indicate that the key lock is active. Deactivate the key lock to turn on the hob again.

Deactivating the key lock

1. Touch the both "🔒" and "🔊" keys simultaneously until **two signal sound** is heard when the key lock is active.
» The light of the "🔢" key will go out and the control panel will get unlocked.

Timer function

This function makes it easier for you to cook. You will not have to watch the hob for the whole cooking period. The cooking zone will be switched off automatically at the end of the time period you have set.

Activating the timer

1. Switch on the hob by touching "🕒" key.
2. Adjust the desired temperature level by touching the zone "⊖"/"⊕" keys.

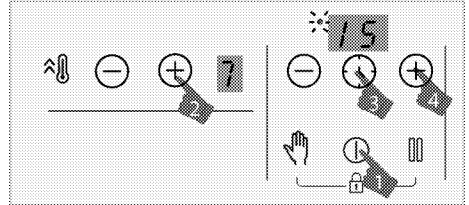

3. Activate the timer by touching the "🕒" key. "00" symbol and decimal point of selected zone will blink on timer display.
4. Set the desired duration by touching the timer "⊖"/"⊕" keys.
5. After 10 second, the setting will be activated. Decimal point of selected zone will blink on timer display.
6. In order to set the timers of the other cooking zones, repeat the process explained above.

 If more than one timer value are set to different zones, the zone timer which has minimum timer value is displayed on the timer display and the decimal point for that zone blinks. The decimal points of the other zones illuminate continuously.

 You can see the remaining cooking time by touching the "🕒" key of all cooking zone. For each touching, different zone timer value is displayed. Finally, the minimum timer value is displayed again.

 Timer cannot be set without selecting the cooking zone and its temperature value

 The timer can only be set for the operating cooking zones.

Deactivating the timer

Once the set time is over, the hob will be switched off automatically and give audible signal sound. Press any key to silence the audible signal sound. If you do not press any key, the signal sound will be cancel after a few minutes.

Deactivating the timers earlier

If you deactivate the timer earlier, the hob will keep on operating at the set temperature until it is switched off. You can deactivate the timer earlier in two different ways:

Deactivating the timer for related zone by dropping its value to "00":

1. Touch the timer "⊖"/"⊕" keys until "00" appears on the display of the cooking zone whose timer is active.

» Decimal point symbol of the related zone will permanently goes off and the timer will be canceled.

Deactivating the timer for related zone by touching the related zone "⊖"/"⊕" keys simultaneously:

1. Touch the related zone "⊖"/"⊕" keys simultaneously.
- » Decimal point symbol of the related zone will permanently goes off and the timer will be canceled.



After this step, the temperature level of the related zone will be "0" also with the timer level.

Stop function

You can decrease operating temperature level of the cooking zones to minimum level (level 1) by means of this function.



If the timer is set for any cooking zone, it will continue operating during stoppage.

1. Touch the  key when any of the cooking zones is operating.

All operating cooking zones will operate at minimum level (level 1). "□" symbol will appear on the display of the active cooking zones.

2. Touch the  key again to reoperate all cooking zones with their previous settings.

Using induction cooking zones safely and efficiently

Operating principles: Induction hob directly heats the cooking vessel as a matter of principle. Therefore, it has a lot of advantages as compared with other hob types. It operates more efficiently and the hob surface is colder.

Your induction hob is equipped with superior safety systems that will provide you maximum safe usage.



Your hob can be equipped with induction cooking zones with a diameter of 145, 180, 210 and 280 mm depending on the model. Each cooking zone automatically detects the vessel placed on it thanks to the induction feature. Energy is generated only where the vessel comes into contact with the cooking zone and thus, minimum energy consumption is achieved.



The product might start-stop when it is operating on levels from 1 to 7, especially with cookware with a small diameter and when water-oil is little. This is not a fault.

Operation time constraints

The hob control is equipped with an operation time limit. If one or more cooking zones are left on, the cooking zone will automatically be deactivated after a certain period of time (see, Table-1). If there is a timer assigned to the cooking zone, the timer display will also turn off later.

Operation time limit depends on the selected temperature level. Maximum operation time is applied at this temperature level.

The cooking zone may be reactivated by the user after it is switched off automatically as described above.

Table-1: Operation time limits

Temperature level	Operation time limit - hour
0	0
1	6
2	6
3	5
4	5
5	4
6	1,5
7	1,5
8	1,5
9	20 minutes
P (Booster)	10 minutes (*)
(*) The hob will drop to level 9 after 5 minutes	

Overheating protection

Your hob is equipped with some sensors which provide protection against overheating. Following may be observed in case of overheating:

- Operating cooking zone may get switched off.
- Selected level may drop to level 7 from higher level.

Overflow safety system

Your hob is equipped with an overflow safety system. If there is any overflow that spills onto the control panel, the system will cut the power connection immediately and switch off your hob. "E" warning appears on the indicator during this period.

Precise power setting

Induction hob reacts the commands immediately as an operating principle. It changes the power settings very fast. Thus, you can prevent a cooking pot (containing water, milk and etc.) from overflowing even if it was just about to overflow.

Noises

User may hear noises while cooking

During using the hob there may be some noises depending on the base material of the pots. These noises are a normal part of induction technology. It is not a defect.

Possible noise causes and types:

Fan noise

The hob has a fan which activates automatically according to temperature of the product. Fan has different driving levels and according the temperature it is activated different levels.

Low buzzing noise like transformer operation

This is nature of the induction technology. Since heat is directly transferred to cookware base, there may be such buzzing noise depending on the material of the cookware. Therefore user can hear different noises with different cookwares.

Crakling

There may be crakling noises while cooking. This is because of the material and construction of the cookware base. If cookware is made of different layers with different materials, crakling noise may occur.

Whistling noises

There may be whistling noises while cooking two hotplates on same side of the hob with different cooking levels.



Empty pot

Noise can be heard if an empty pot is heated. When you put water or food in it, this sound will clear away.

Error messages

Table-2: Error codes and error causes

Error cause	Indicator	Display
Two or more keys are pressed	The "E" symbol blinks	Cooking zone display
Hob is overheated	The "H" symbol blinks	Cooking zone display

	For further information about error messages that may appear on the touch control panel, see Table-2.
	If the surface of the touch control panel is exposed to intense vapor, entire control system may become deactivated and give error signal.
	Keep the surface of the touch control panel clean. Erroneous operation may be observed.

6 Maintenance and care

General information

Service life of the product will extend and the possibility of problems will decrease if the product is cleaned at regular intervals.



DANGER:

Disconnect the product from mains supply before starting maintenance and cleaning works.
There is the risk of electric shock!



DANGER:

Allow the product to cool down before you clean it.
Hot surfaces may cause burns!

- Clean the product thoroughly after each use. In this way it will be possible to remove cooking residues more easily, thus avoiding these from burning the next time the appliance is used.
- No special cleaning agents are required for cleaning the product. Use warm water with washing liquid, a soft cloth or sponge to clean the product and wipe it with a dry cloth.
- Always ensure any excess liquid is thoroughly wiped off after cleaning and any spillage is immediately wiped dry.
- Do not use cleaning agents that contain acid or chloride to clean the stainless or inox surfaces and the handle. Use a soft cloth with a liquid detergent (not abrasive) to wipe those parts clean, paying attention to sweep in one direction.



The surface might get damaged by some detergents or cleaning materials.
Do not use aggressive detergents, cleaning powders/creams or any sharp objects during cleaning.
Do not use harsh abrasive cleaners or sharp metal scrapers to clean the oven door glass since they can scratch the surface, which may result in shattering of the glass.



Do not use steam cleaners to clean the appliance as this may cause an electric shock.

Cleaning the hob

Glass ceramic surface

Wipe the glass ceramic surface (vitreoceramic) with cold water, paying attention to leave no residual cleaning agents, and dry with a soft clothing. Residues may cause damage on the glass ceramic surface when using the hob for the next time.
Dried residues on the glass ceramic surface (vitreoceramic) should under no circumstances be scraped with hook blades, steel wool or similar tools. Remove calcium stains (yellow stains) with commercially available lime remover or a small amount of lime remover such as vinegar or lemon juice. If the surface is heavily soiled, apply the cleaning agent on a sponge and wait until it is absorbed well. Then, clean the surface of the hob with a damp cloth.



Sugar-based foods such as thick cream and syrup must be cleaned promptly without waiting the surface to cool down. Otherwise, glass ceramic surface may get damaged permanently.

Slight color fading may occur on coatings or other surfaces in time. This does not affect the operation of the product.

Color fading and stains on the glass ceramic surface is a normal condition, and not a defect.

7 Troubleshooting

Product emits metal noises while heating and cooling.

- When the metal parts are heated, they may expand and cause noise. >>> *This is not a fault.*

Product does not operate.

- The mains fuse is defective or has tripped. >>> *Check fuses in the fuse box. If necessary, replace or reset them.*
- Product is not plugged into the (grounded) socket. >>> *Check the plug connection.*
- If the display does not light up when you switch the hob on again. >>> *Disconnect the appliance at the circuit breaker. Wait 20 seconds and then reconnect it.*
- Overheat protection is active. >>> *Allow your hob to cool down.*
- The cooking pot is not suitable. >>> *Check your pot.*

“i” symbol appears on the cooking zone display.

- You have not placed the pot on the active cooking zone. >>> Check if there is a pot on the cooking zone.
- Your pot is not compatible with induction cooking. >>> Check if your cooking pot is compatible with induction hob.
- The cooking pot is not centered properly or the bottom surface of the pot is not wide enough for the cooking zone. >>> Choose a pot wide enough and center the pot on the cooking zone properly.
- Cooking pot or cooking zone is overheated. >>> Allow them to cool down.

Selected cooking zone suddenly turns off during operation.

- Cooking time for the selected cooking zone may be over. >>> You may set a new cooking time or finish cooking.
- Overheat protection is active. >>> Allow your hob to cool down.
- An object may be covering the touch control panel. >>> Remove the object on the panel.

The pot does not get warm even if the cooking zone is on.

- Your pot is not compatible with induction cooking. >>> Check if your cooking pot is compatible with induction hob.
- The cooking pot is not centered properly or the bottom surface of the pot is not wide enough for the cooking zone. >>> Choose a pot wide enough and center the pot on the cooking zone properly.



Consult the Authorised Service Agent or technician with licence or the dealer where you have purchased the product if you can not remedy the trouble although you have implemented the instructions in this section. Never attempt to repair a defective product yourself.



Płyta kuchenna do zabudowy

Instrukcja użytkowania

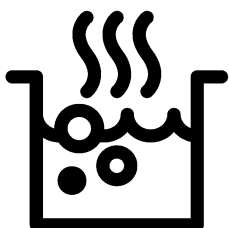

PL

Prosimy najpierw przeczytać tę instrukcję obsługi!

Drogi Kliencie,

Dziękujemy za wybór produktu firmy Beko. Mamy nadzieję, że wyrób ten, wyprodukowany zgodnie z najwyższymi wymogami jakościowymi i według najnowszej technologii, służyć Ci będzie jak najlepiej. Prosimy zatem przed użyciem tego wyrobu uważnie przeczytać całą tę instrukcję obsługi i wszystkie inne dostarczone z nim dokumenty i zachować je do wglądu w przyszłości. Jeśli przekazesz ten wyrób komuś innemu, oddajcie mu także tę instrukcję. Przestrzegaj wszelkich ostrzeżeń i informacji z tej instrukcji.

Pamiętaj, że niniejsza instrukcja użytkowania może odnosić się także do kilku innych modeli. Różnice pomiędzy modelami wskazano w niniejszej instrukcji.

Objaśnienie symboli

W niniejszej instrukcji użytkowania stosuje się następujące symbole:



Ważna informacja lub przydatna wskazówka dot. użytkowania



Ostrzeżenie przed zagrożeniem dla życia i mienia.



Ostrzeżenie przed porażeniem elektrycznym.



Ostrzeżenie przed zagrożeniem pożarem.



Ostrzeżenie przed gorącymi powierzchniami.

Niniejsze urządzenie jest zgodne z następującymi

Dyrektywami Unii Europejskiej:

- 2006/95/WE LVD (Niskie Napięcia)

- 2004/108/WE EMC (Kompatybilność Elektromagnetyczna)

Importer: Beko S.A.



Ul. Puławska 366, 02-819 Warszawa, www.beko.pl

1 Ważne instrukcje i ostrzeżenia
dotyczące bezpieczeństwa i ochrony
środowiska 4

Ogólne zasady bezpieczeństwa 4
 Bezpieczeństwo elektryczne..... 4
 Zasady zachowania bezpieczeństwa przy użytkowaniu
 tego wyrobu 5
 Zamierzone przeznaczenie..... 7
 Bezpieczeństwo dzieci..... 7
 Stare urządzenia 8
 Pozbywanie się materiałów opakowaniowych 8

2 Informacje ogólne 9

Opis urządzenia 9
 Dane techniczne 9

3 Instalacja 10

Przed zainstalowaniem 10
 Instalacja i przyłączenie 10
 Przyszły transport 13

4 Przygotowanie 14

Jak oszczędzać energię 14
 Pierwszy raz..... 14
 Pierwsze czyszczenie..... 14

5 Jak używać płyty kuchennej 15

Ogólne informacje o gotowaniu 15
 Użytkowanie płyt kuchennych..... 16
 Panel sterowania..... 17

6 Czyszczenie i konserwacja 23

Informacje ogólne..... 23
 Czyszczenie płyty 23

7 Rozwiązywanie problemów 24

1 Ważne instrukcje i ostrzeżenia dotyczące bezpieczeństwa i ochrony środowiska

W rozdziale tym zawarto instrukcje zachowania bezpieczeństwa, które pomogą uniknąć zagrożenia obrażeniem lub szkodą.

Nieprzestrzeganie tych instrukcji spowoduje unieważnienie wszelkich gwarancji.

Ogólne zasady bezpieczeństwa

- Urządzenie może być używane przez dzieci w wieku 8 lat i starsze oraz osoby o ograniczonych zdolnościach fizycznych, czuciowych lub umysłowych, lub nieumiejętne i niedoświadczone, jeśli są pod nadzorem lub poinstruowano je w sprawach użytkowania tego urządzenia w sposób bezpieczny i rozumieją związane z tym zagrożenia.

Dzieci nie powinny bawić się tym urządzeniem. Dzieciom bez nadzoru nie należy powierzać czyszczenia ani konserwacji.

- Urządzenie może być używane przez osoby (w tym dzieci) niepełnosprawne fizycznie, psychicznie lub umysłowo, a także przez osoby bez doświadczenia lub wiedzy w zakresie obsługi urządzenia wyłącznie pod nadzorem lub po przednim poinstruowaniu

w zakresie bezpiecznego korzystania z urządzenia.

Należy dopilnować, aby dzieci nie bawiły się tym urządzeniem.

- W razie przekazania produktu innej osobie do użytku osobistego lub do celów związanych z wykorzystaniem używanego produktu należy przekazać go wraz z podręcznikiem użytkownika, etykietami produktu i innymi stosownymi dokumentami i elementami.
- Instalacje i naprawy musi zawsze wykonywać autoryzowany pracownik serwisowy. Producent nie odpowiada za szkody wynikłe z instalacji i napraw wykonywanych przez osoby nieupoważnione i może z tego powodu unieważnić gwarancję. Przed instalacją uważnie przeczytaj tę instrukcję.
- Nie wolno uruchamiać tego wyrobu, jeśli jest niesprawny lub widocznie uszkodzony.
- Po każdym użyciu sprawdź, czy wyłączone zostały pokrętła funkcjonalne.

Bezpieczeństwo elektryczne

- W razie awarii tego urządzenia nie należy go używać do czasu naprawy przez autoryzowany

serwis. Grozi to porażeniem elektrycznym!

- To urządzenie można podłączyć tylko do gniazdka z uziemieniem o napięciu i z zabezpieczeniem jakie podano w "Danych technicznych. Zleć wykonanie instalacji uziemienia wykwalifikowanemu elektrykowi, niezależnie od tego, czy używasz transformatora do zasilania. Firma nasza nie ponosi odpowiedzialności za jakiegokolwiek problemy wynikające z braku uziemienia tego urządzenia zgodnie z miejscowymi przepisami.
- Nie wolno myć urządzenia rozlewając nań wodę! Grozi to porażeniem elektrycznym!
- Urządzenie to trzeba odłączyć od zasilania na czas instalacji, konserwacji, czyszczenia i napraw.
- Aby uniknąć zagrożenia w przypadku uszkodzenia przewodu zasilającego, musi go wymienić producent, punkt serwisowy lub osoba o podobnych kwalifikacjach.
- Urządzenie należy tak zainstalować, aby można było go całkowicie odłączyć od sieci. Odłączenie to należy zapewnić albo poprzez wyjęcie wtyczki z gniazdka, albo wyłączenie wyłącznika, w który wyposażona jest domowa instalacja

elektryczna, zgodnie z przepisami budowlanymi.

- Wszelkie prace na układach i urządzeniach elektrycznych wykonywać może tylko upoważniony i wykwalifikowany personel.
- W razie jakiegokolwiek awarii wyłącz wyrób i odłącz go od sieci zasilającej. W tym celu wyłącz bezpiecznik zabezpieczający instalację domową.
- Upewnij się, że prąd bezpiecznika jest odpowiedni dla tego wyrobu.

Zasady zachowania bezpieczeństwa przy użytkowaniu tego wyrobu

- **OSTRZEŻENIE:** Podczas użytkowania urządzenie i jego części są gorące. Nie dotykać nagranych części. Dzieci poniżej 8 lat mogą przebywać w pobliżu urządzenia wyłącznie pod nadzorem osób dorosłych.
- Nigdy nie wolno używać tego wyrobu w stanie zakłócenia oceny sytuacji lub koordynacji przez konsumpcję alkoholu i/lub innych środków odmieniających świadomość.
- Zachowaj ostrożność, jeśli w potrawach stosuje się napoje alkoholowe. W wysokiej temperaturze alkohol paruje i może się zapalić po zetknięciu z gorącymi powierzchniami.

- Nie umieszczaj żadnych materiałów łatwopalnych w pobliżu tego wyrobu, ponieważ jego boki mogą bardzo się nagrzewać przy pracy.
 - Należy dbać, aby żaden otwór wentylacyjny nie był zakryty.
 - Do czyszczenia tego urządzenia nie używaj urządzeń parowych, ponieważ może to spowodować porażenie prądem.
 - OSTRZEŻENIE: Smażenie na kuchence w tłuszczu lub oleju bez dozoru może być niebezpieczne i może doprowadzić do pożaru. NIE próbuj gasić ognia wodą, ale wyłącz kuchenkę, a następnie stłum płomień, np. pokrywką lub kocem gaśniczym.
 - UWAGA: Gotowanie należy nadzorować. Krótkie gotowanie należy stale nadzorować.
 - OSTRZEŻENIE: Zagrożenie pożarowe: Nie stawiaj niczego na powierzchniach do gotowania.
 - OSTRZEŻENIE: Jeżeli powierzchnia jest pęknięta, wyłączyć kuchenkę, aby uniknąć zagrożenia porażeniem prądem elektrycznym.
 - W przypadku pęknięcia szklanej płyty kuchenki: Natychmiast wyłącz wszystkie palniki i elektryczne elementy grzejne oraz odłącz urządzenie od zasilania.
- Nie dotykaj powierzchni urządzenia. Nie używaj urządzenia.
- Po użyciu wyłącz element grzejny odpowiednim wyłącznikiem i nie zdawaj się na działanie detektora garnków.
 - Przedmiotów metalowych, takich jak noże, widelce, łyżki i pokrywki, nie należy kłaść na powierzchni płyty kuchennej, ponieważ mogą się nagrzewać.
 - Urządzenia tego nie wolno obsługiwać z wykorzystaniem zewnętrznego zegara ani osobnego pilota.
 - Tworzące się z powodu wilgoci na powierzchni płyty grzejnej lub na dnie naczynia ciśnienie pary może powodować przesuwanie się naczyń. Dlatego powierzchnia urządzenia i dno naczynia muszą być zawsze suche.
 - Płyty grzejne wyposażone są w technologię "indukcyjną". Zapewniająca oszczędność czasu i pieniędzy indukcyjna płyta grzejna musi być używana z garnkami odpowiednimi do gotowania indukcyjnego. w przeciwnym razie nie będzie działać. Patrz *Ogólne informacje o gotowaniu, strona 15*, wybór naczyń.
 - Ponieważ indukcyjne płyty grzejne wytwarzają pole magnetyczne,

mogą mieć szkodliwy wpływ na osoby używające pomp insulinowych lub rozruszników serca.

- **OSTRZEŻENIE:** Używaj tylko osłon płyty zaprojektowanych przez producenta danego sprzętu kuchennego lub wskazanych przezeń w instrukcji obsługi jako odpowiednie, lub osłon związanych z tym sprzętem. Użycie niewłaściwych osłon może powodować wypadki.

Aby uniknąć zagrożenia pożarem przy użytkowaniu tej kuchenki;

- Upewnij się, że wtyczka pasuje do gniazdka i nie powoduje iskrzenia.
- Nie należy używać uszkodzonych ani uciętych przewodów, ani przedłużaczy, a tylko oryginalnego przewodu zasilającego.
- Upewnij się, że gniazdko, do którego włączona jest kuchenka jest suche.

Zamierzone przeznaczenie

- Wyrób ten przeznaczony jest do użytku domowego. Nie dopuszcza się użytkowania komercyjnego.
- **UWAGA:** Urządzenie to służy wyłącznie do pieczenia potraw. Nie wolno używać go do innych celów, na przykład do ogrzewania pomieszczeń."
- Producent nie odpowiada za szkody spowodowane niewłaściwym użytkowaniem tego

wyrobu lub obchodzeniem się z nim.

Bezpieczeństwo dzieci

- **OSTRZEŻENIE:** Dostępne części mogą się nagrzewać podczas użytkowania. Małe dzieci należy trzymać z dala od kuchenki.
- Materiały opakowaniowe mogą być niebezpieczne dla dzieci. Trzymać materiały opakowaniowe z dala od dzieci. Prosimy pozbyć się całego opakowania zgodnie z normami ochrony środowiska.
- Urządzenia elektryczne są niebezpieczne dla dzieci. W trakcie pracy tego produktu nie dopuszczać do przebywania dzieci w jego pobliżu ani do zabawy.
- Nie stawiaj na tym urządzeniu żadnych przedmiotów, po które mogłyby sięgać dzieci.

Stare urządzenia

Zgodność z dyrektywą WEEE i usuwanie odpadów:



Niniejszy wyrób jest zgodny z dyrektywą Parlamentu Europejskiego i Rady (2012/19/WE). Wyrób ten oznaczony jest symbolem klasyfikacji zużytych urządzeń elektrycznych i elektronicznych (WEEE). Wyrób ten wykonano z części i materiałów wysokiej jakości, które mogą być odzyskane i użyte jako surowce wtórne. Po zakończeniu użytkowania nie należy pozbywać się go razem z innymi odpadkami domowymi. Należy przekazać go do punktu zbiórki urządzeń elektrycznych i elektronicznych na surowce wtórne. Aby dowiedzieć się, gdzie jest najbliższy taki punkt, prosimy skonsultować się z władzami lokalnymi.

Odpowiednie postępowanie ze użytym sprzętem zapobiega potencjalnym konsekwencjom dla środowiska naturalnego i ludzkiego zdrowia.

Zgodność z dyrektywą RoHS:

Niniejszy wyrób jest zgodny z dyrektywą Parlamentu Europejskiego i Rady RoHS (Ograniczenie użycia substancji niebezpiecznych) (2011/65/WE). Nie zawiera szkodliwych i zakazanych materiałów, podanych w tej dyrektywie.

Pozbywanie się materiałów opakowaniowych

- Materiały opakowaniowe są niebezpieczne dla dzieci. Należy trzymać je w bezpiecznym miejscu, niedostępne dla dzieci. Opakowanie tego wyrobu wyprodukowano z surowców wtórnych. Należy odpowiednio się ich pozbywać i sortować je zgodnie z instrukcjami gospodarki surowcami wtórnymi. Nie należy ich wyrzucać razem ze zwykłymi odpadkami domowymi.

2 Informacje ogólne

Opis urządzenia

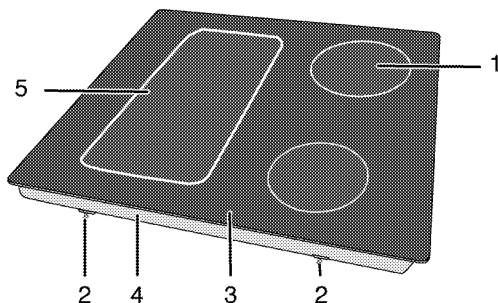

- | | | | |
|---|---------------------------|---|---------------------------|
| 1 | Kuchenna płyta indukcyjna | 4 | Pokrywa podstawy |
| 2 | Klamra montażowa | 5 | Kuchenna płyta indukcyjna |
| 3 | Powierzchnia ceramiczna | | |

Dane techniczne

Napięcie/częstotliwość	1N~ 220-240 V/ 2N~ 380-415 V 50 Hz
Łączne zużycie energii el.	maks. 7200 W
Typ/ przekrój przewodu	min.H05V2V2-F 5 x 1,5 mm ²
Wymiary zewnętrzne (wys./szer./głęb.)	52 mm/580 mm/510 mm
Wymiary instalacyjne (szer./głęb.)	560 (+2) mm/490 (+2) mm
Palniki	
Tyłny lewy	Kuchenna płyta indukcyjna
Wymiary	180 mm
Moc	2000/2300 W
Przedni lewy	Kuchenna płyta indukcyjna
Wymiary	180 mm
Moc	2000/2300 W
Przedni prawy	Kuchenna płyta indukcyjna
Wymiary	145 mm
Moc	1600/1800 W
Tyłny prawy	Kuchenna płyta indukcyjna
Wymiary	210 mm
Moc	2000/2300 W



Dane techniczne mogą zostać zmienione bez uprzedzenia w celu poprawy jakości wyrobu.



Rysunki w tej instrukcji są schematyczne i mogą się nieco różnić od danego wyrobu.



Wartości podane na etykietkach wyrobu lub w towarzyszącej mu dokumentacji uzyskano w warunkach laboratoryjnych zgodnie z odpowiednimi normami. Wartości te mogą się różnić zależnie od operacyjnych i środowiskowych warunków pracy danego wyrobu.

3 Instalacja

Produkt musi zostać zainstalowany przez wykwalifikowaną osobę i zgodnie z obowiązującymi przepisami. W przeciwnym razie gwarancja zostanie unieważniona. Producent nie odpowiada za szkody wynikłe z instalacji i napraw wykonywanych przez osoby nieupoważnione i może z tego powodu unieważnić gwarancję.



Przygotowanie miejsca do instalacji i dostępu do sieci elektrycznej to obowiązek klienta.



ZAGROŻENIE:

Urządzenie to należy instalować zgodnie z miejscowymi przepisami dot. instalacji gazowych i elektrycznych.



ZAGROŻENIE:

Przed zainstalowaniem sprawdź, czy wyrób nie ma widocznych defektów. Jeśli ma, nie instaluj go. Uszkodzone wyroby zagrażają Twemu bezpieczeństwu.

Przed zainstalowaniem

Płyta kuchenna przeznaczona jest do zainstalowania w dostępnych w handlu blatach. Pomiędzy tym urządzeniem a ścianami lub meblami kuchennymi należy pozostawić bezpieczny odstęp. Patrz: rysunek (wymiar w mm)

- Można go także używać w pozycji wolnostojącej. Zachowaj minimalny odstęp 750 mm ponad powierzchnią płyty kuchennej.
- (*) Jeśli nad kuchenką ma być zainstalowany wyciąg, sprawdź wysokość instalacji w instrukcji wytwórcy wyciągu (min. 650 mm).
- Usuń materiały opakowaniowe i blokady do transportu.
- Powierzchnie zastosowanych syntetycznych laminatów i lepszy muszą być odporne na wysoką temperaturę (minimum 100 °C).
- Blat trzeba ułożyć poziomo i przytwierdzić.
- W blacie wytnij otwór na płytę kuchenną zgodnie z wymiarami instalacyjnymi.

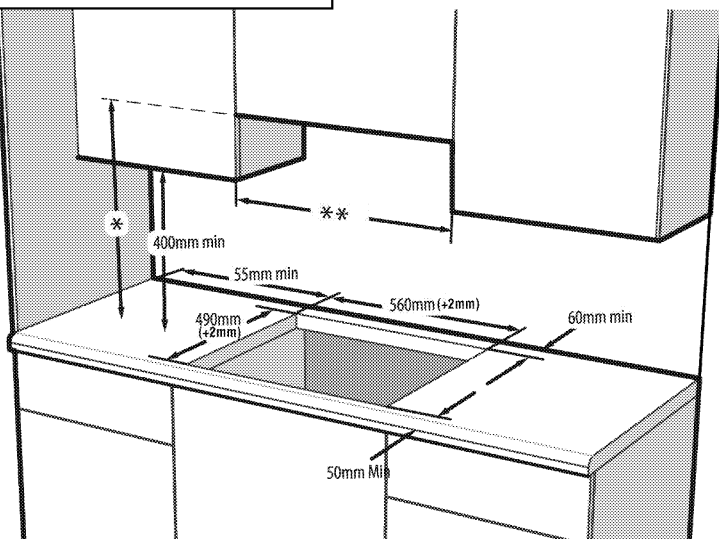

* Minimalna odległość od okapu musi być zgodna z podaną w instrukcji obsługi okapu

** Minimalna odległość pomiędzy szafkami musi być równa szerokości płyty kuchennej



Nie ustawiaj płyty kuchennej na narożniku czy ostrych krawędziach. Istnieje niebezpieczeństwo pęknięcia powierzchni ceramicznej!

Instalacja i przyłączenie

- Urządzenie to należy instalować zgodnie z miejscowymi przepisami dot. instalacji gazowych i elektrycznych.

Przyłączenie elektryczne

Przyłączyć ten wyrób do uziemionego gniazda / obwodu zabezpieczonego miniaturowym wyłącznikiem automatycznym o odpowiedniej mocy, jak podano w tabeli „Dane techniczne”. Zlecić wykonanie instalacji

uziemienia wykwalifikowanemu elektrykowi, niezależnie od tego, czy używany jest transformator do zasilania. Nasza firma nie odpowiada za żadne szkody wynikłe z użytkowania tego wyrobu bez uziemienia, zgodnie z przepisami miejscowymi.

ZAGROŻENIE:
 Wyrób ten musi być przyłączony do sieci elektrycznej przez osobę upoważnioną i wykwalifikowaną. Gwarancja na ten wyrób obowiązuje dopiero po jego prawidłowym zainstalowaniu.
 Producent nie odpowiada za szkody wynikłe z instalacji i napraw wykonywanych przez osoby nieupoważnione.

ZAGROŻENIE:
 Przewody zasilającego nie można klamrować, zginać i przyciskać, ani stykać z gorącymi częściami urządzenia.
 Przewody uszkodzone wymieniać może tylko wykwalifikowany elektryk. Zagrożenie porażeniem elektrycznym, zwarcieniem lub pożarem z powodu niefachowej instalacji!

- Przyłączenie musi być zgodne z przepisami krajowymi.
- Parametry zasilania muszą odpowiadać danym podanym na tabliczce znamionowej urządzenia. Tabliczka znamionowa umieszczona jest na tylnej obudowie urządzenia.
- Przewód zasilający ten wyrób musi odpowiadać parametrom podanym w tabeli "Dane techniczne".

ZAGROŻENIE:
 Przed podjęciem jakichkolwiek prac przy instalacji elektrycznej, odłącz to urządzenie od zasilania.
 Grozi to porażeniem elektrycznym!

Przyłączanie kabla zasilania

i Podczas podłączania kabli należy przestrzegać krajowych/miejscowych przepisów elektrycznych oraz korzystać z właściwego dla urządzenia gniazda zasilającego / obwodu oraz wtyczki. Jeśli ograniczenia mocy produktu znajdują się poza obecną obciążalnością wtyczki i gniazda zasilającego / obwodu, należy podłączyć produkt bezpośrednio za pośrednictwem stałej instalacji elektrycznej bez korzystania z wtyczki i gniazda zasilającego / obwodu.

1. Jeśli nie jest możliwe odłączenie od zasilania we wszystkich biegunach, trzeba zainstalować wyłącznik z przerwą stykową co najmniej 3 mm (bezpieczniki, liniowy wyłącznik bezpieczeństwa, stycznik), którego wszystkie bieguny powinny sąsiadować z wyrobem (ale nie ponad nią) zgodnie z przepisami IEE. Nieprzestrzeganie tych instrukcji może skutkować problemami eksploatacyjnymi i unieważnieniem gwarancji na wyrób.

Zaleca się dodatkowe zabezpieczenie wyłącznikiem prądu resztkowego.

Jeśli razem z tym wyrobem dostarczony kabel:

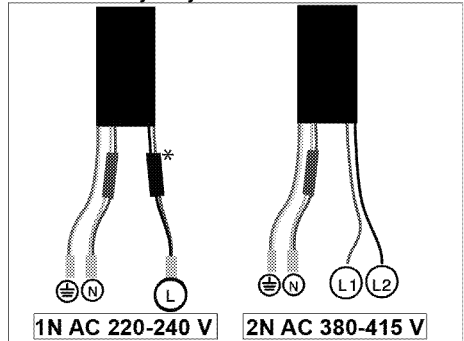

* (Może on nie wchodzić w zakres wyposażenia zakupionego produktu).

2. **Przy przyłączeniu jednofazowym**, połącz przewody jak wskazano poniżej:
 - Brązowy/czarny kabel = L (Faza)
 - Niebieski/szary kabel = N (Zero)
 - Zielony/ żółty kabel = (E)  (uziemiający)
 » lub
 - Szary/czarny kabel = L (Faza)
 - Niebieski/brązowy kabel = N (Zero)
 - Zielony/ żółty kabel = (E)  (uziemiający)
3. **Przy przyłączeniu dwufazowym**, połącz przewody jak wskazano poniżej:
 - Przewód brązowy = L1 lub L2 (Faza 1 lub Faza 2)
 - Przewód czarny = L2 lub L1 (Faza 2 lub Faza 1)
 - Niebieski/szary kabel = N (Zero)
 - Zielony/ żółty kabel = (E)  (uziemiający)
 » lub
 - Przewód czarny = L1 (Faza 1)
 - Przewód szary = L2 (Faza 2)
 - Niebieski/brązowy kabel = N (Zero)
 - Zielony/ żółty kabel = (E)  (uziemiający)

Instalowanie wyrobu

Jeśli piekarnik znajduje się poniżej:

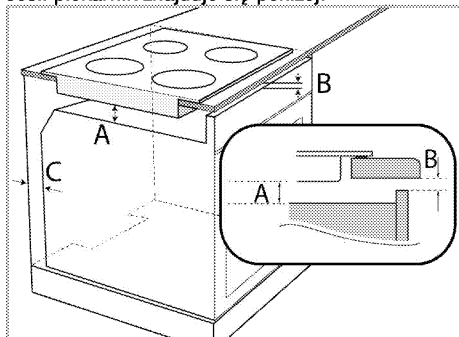

A min. 5 mm

B min. 5 mm

C 20 mm

Jeśli deska znajduje się poniżej:

Wymagane jest pozostawienie otworu wentylacyjnego w tylnej części mebla, jak pokazano na poniższym rysunku.

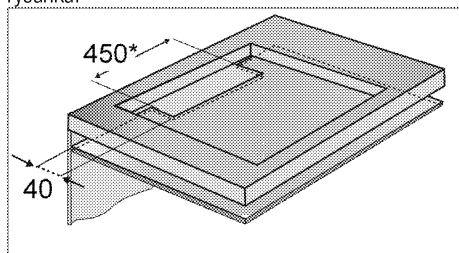

* min.

Podczas instalowania kuchenki indukcyjnej należy ją umieścić równoległe do powierzchni, na której zostanie zainstalowana. Na części kuchenki mające kontakt z blatem należy założyć również uszczelkę, jak to opisano poniżej, aby uniemożliwić przedostawanie się płynów między wyrób a blat.

1. Przygotuj powierzchnię blatu jak pokazano na rysunku.
2. Odwrócić ależ odwrócić płytę kuchenną do góry dnem i położyć ją na płaskiej powierzchni.
3. Podczas montażu płyty należy założyć wokół niej uszczelkę dostarczoną w opakowaniu, tak jak pokazano na poniższym rysunku, pozostawiając 1–2 mm wewnątrz od zewnętrznej krawędzi szyby.

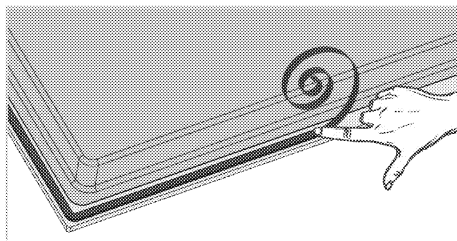

4. Zamontuj sprężyny wkładając je i przykręcając przez otwory u dołu obudowy, jak pokazano na rysunku.

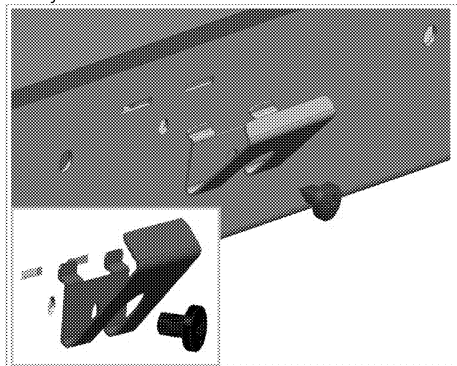

W przypadku niektórych modeli produkt może mieć fabrycznie zamontowane sprężyny montażowe.



Liczba śrub montażowych dołączonych do produktu może się różnić w zależności od modelu.

5. Ustaw płytę na blacie i wyrównaj.
6. Jeśli płytę kuchenną ustawia się na blacie, łatwo ją przytwierdzić za pomocą klamry. Jeśli wymiary blatu są nieodpowiednie, 2 klamry mocujące można przytwierdzić do przedniej części kuchenki, jak pokazano na rysunku poniżej.

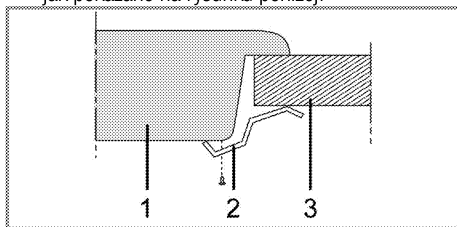

- 1 Płyta kuchenna
- 2 Klamra instalacyjna
- 3 Blat

i Jeśli płyta kuchenna jest instalowana na szafce, musi zostać zamontowana półka oddzielająca płytę od szafki, jak to pokazano na powyższej ilustracji. Nie jest to potrzebne przy instalacji ponad piekarnikiem do zabudowy.

Jeśli, na przykład, ze względu na umieszczenie tego urządzenia ponad szufladą, można dotknąć jego spodu, musi on być przykryty płytą drewnianą.

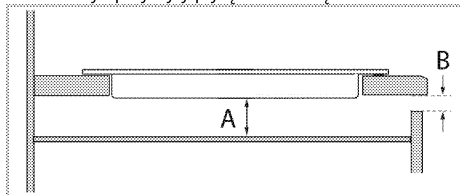

A min. 5 mm

B min. 2 mm

Widok z tyłu (otwory przyłączeniowe)

i Umieszczenie otworów przyłączeniowych przedstawione na poniższym rysunku jest przykładowe i może się różnić w zależności od modelu wyrobu. Należy je zamocować zgodnie z otworami przyłączeniowymi w wyrobie.

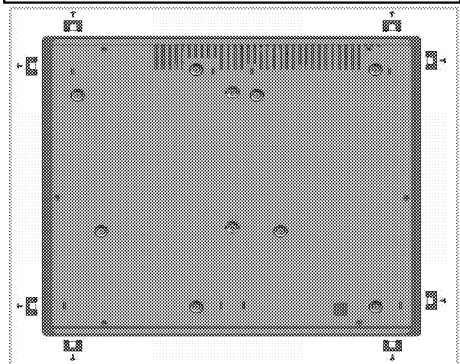

ZAGROŻENIE:
Przyłączenie poprzez różne otwory nie jest dobrą praktyką ze względów bezpieczeństwa, ponieważ może uszkodzić system gazowy i elektryczny.

ZAGROŻENIE:
Płyta kuchenna zawiera elementy zasilane gazem i energią elektryczną. Z tego powodu płytę kuchenną należy przytwierdzić do blatu wyłącznie poprzez otwory mocujące, przy pomocy wyłącznie dostarczonych elementów mocujących i śrub, tak jak pokazano w tej instrukcji. W przeciwnym razie stwarzać będzie zagrożenie dla życia i mienia.

i Liczba śrub montażowych dołączonych do produktu może się różnić w zależności od modelu.

Ostateczne sprawdzenie

1. Obsługa produktu...
2. Sprawdź funkcje

Przyszły transport

- Zachowaj oryginalne pudło kartonowe na urządzenie i transportuj go w nim. Przestrzegaj instrukcji na pudle. Jeśli nie masz oryginalnego pudła, zapakuj urządzenie w folię bąbelkową lub grubą tekturę i zabezpiecz taśmą klejącą.

i Sprawdzaj, czy urządzenie nie uległo w transporcie widocznym uszkodzeniom.

4 Przygotowanie

Jak oszczędzać energię

Następujące wskazówki pomogą użytkować urządzenie w sposób ekologiczny oraz energooszczędny.

- Rozmrażaj mrożonki przed gotowaniem.
- Do gotowania używaj garnków/rondli z pokrywkami. Gotowanie bez pokrywki może czterokrotnie zwiększyć pobór prądu.
- Gotuj na palniku o średnicy odpowiadającej średnicy garnka. Zawsze wybieraj garnki o rozmiarze odpowiednim do potrawy. Większe garnki zużywają więcej prądu.
- Do gotowania na kuchenkach elektrycznych staraj się używać garnków o płaskim dnie. Naczynia o grubych dnach zapewniają lepsze przenoszenie ciepła. Można zaoszczędzić do 1/3 energii elektrycznej.

- Naczynia i garnki muszą być zgodne ze strefami gotowania. Dno garnka lub naczynia nie może być mniejsze od płyty grzejnej.
- Utrzymuj strefy gotowania i dna garnków w czystości. Brud zmniejsza przenoszenie ciepła między strefą gotowania a dnem garnka.

Pierwszy raz

Pierwsze czyszczenie



Pewne detergenty lub środki czyszczące mogą uszkodzić powierzchnię.

Nie używaj agresywnych detergentów, proszku/mleczka do czyszczenia, ani żadnych ostrych przedmiotów.

1. Usuń wszystkie materiały opakowaniowe.
2. Wytrzyj powierzchnie wyrobu wilgotną ściereczką lub gąbką i wytrzyj do sucha ściereczką.

5 Jak używać płyty kuchennej

Ogólne informacje o gotowaniu



Nigdy nie wolno napełniać rondla olejem powyżej jednej-trzeciej jego pojemności. Podczas podgrzewania oleju nie wolno pozostawiać płyty bez nadzoru. Przegrzany olej może zapalić się. **Nigdy nie wolno gasić ognia wodą!** Gdy olej się zapali, natychmiast przykryć go kocem gaśniczym lub wilgotną szmatą. Gdy już będzie to bezpieczne należy wyłączyć kuchenkę i zadzwonić po straż pożarną.

- Przed smaženiem potrawy zawsze dokładnie ją osusz, a potem delikatnie ją połóż na gorącym oleju. Przed smaženiem mrożonek upewnij się, że całkowicie odtajały.
- Nie przykrywaj naczynia, w którym podgrzewasz olej.
- Patelnie i rondle ustawiaj tak, aby ich trzonki nie były nad płytą, co zapobiegnie ich nagrzewaniu się. Nie stawiaj na płycie naczyń niewyważonych i takich, które łatwo mogą się przechylić.
- Nie stawiaj pustych naczyń ani garnków na załączonych strefach gotowania. Mogą się uszkodzić.
- Załączenie strefy gotowania, na której nie stoi zadno naczynie ani garnek, może uszkodzić ten wyrób. Po zakończeniu gotowania wyłącz strefy gotowania.
- Ponieważ powierzchnia tego wyrobu może być gorąca, nie stawiaj na niej naczyń plastikowych ani aluminiowych.

Jeśli taki materiał roztopi się na powierzchni płyty, oczyść ją z niego natychmiast.

W naczyniach takich także nie należy przechowywać żywności.

- Używaj tylko garnków i naczyń z płaskim dnem.
- Do garnków i patelni wkładaj odpowiednie ilości żywności. Tym samym zapobiegasz przelaniu się zawartości naczynia, a więc unikasz niepotrzebnego czyszczenia.

Nie kładź pokrywek garnków ani patelni na strefach gotowania.

Garnki ustawiaj w środku strefy gotowania. Aby przenieść garnek do innej strefy gotowania, podnieś go i postaw w tej strefie zamiast go przesuwając.

Dobór garnków

- Powierzchnia szklano-ceramiczna jest odporna na nagrzewanie i niewrażliwa na znaczne różnice temperatur.
- Nie używaj powierzchni szklano-ceramicznej jako półki do ustawiania rzeczy ani jako płyty do krojenia.
- Używaj tylko garnków i patelni z dnem obrobionym mechanicznie. Ostre krawędzie powodują zarysowanie tej powierzchni.

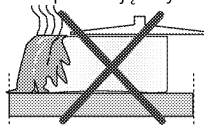

Rozlane płyny mogą uszkodzić powierzchnię szklano-ceramiczną i spowodować pożar.

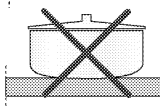

Nie używaj naczyń z dnem wklęsłym ani wypukłym.

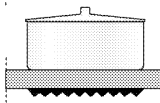

Używaj tylko garnków i patelni z dnem płaskim. Zapewnia to łatwiejsze przenoszenie ciepła.

„Zachowanie podczas gotowania może się różnić w zależności od typu i wielkości garnka oraz wielkości strefy gotowania; aby uzyskać bardziej równomierne zachowanie podczas gotowania, można użyć strefy gotowania większej o jeden stopień. Używanie większej strefy gotowania nie ma negatywnego wpływu na zużycie energii w płytach indukcyjnych, ponieważ ciepło powstaje tylko w odpowiednim obszarze garnków”.

Do gotowania na płytach indukcyjnych używaj tylko przeznaczonych do tego naczyń.

Próba garnka

Sprawdź, czy garnek nadaje się do gotowania na płycie indukcyjnej, następującą metodą.

1. Garnek nadaje się, jeśli na jego dnie utrzymuje się magnes.
2. Garnek nadaje się, jeśli „L” nie miga po ustawieniu go na strefie gotowania i załączeniu płyty.

Można używać garnków stalowych, teflonowych lub aluminiowych ze specjalnym dnem magnetycznym oznaczonych etykietką lub ostrzeżeniem oznaczającym, że garnek nadaje się do gotowania indukcyjnego. Nie należy używać naczyń szklanych i ceramicznych ani garnków i naczyń ze stali nierdzewnej z niemagnetycznym dnem aluminiowym.

System rozpoznawania i ogniskowania garnków

Przy gotowaniu indukcyjnym zasilany energią jest tylko obszar odnośnej strefy gotowania przykryty dnem naczynia. System rozpoznaje dno naczynia i automatycznie nagrzewa tylko ten obszar. Gotowanie przerywa się, jeśli w jego trakcie podniesie się garnek ze strefy gotowania. Wybrana strefa gotowania oraz symbol "L" migają na przemian.

Bezpieczne użytkowanie

Jeśli zamierzasz użyć granka o powierzchni nieprzywierającej (teflonowej) bez oleju lub z jego niewielką ilością, nie wybieraj najwyższych poziomów nagrzewania.

Wybór odpowiedniej dla naczynia strefy gotowania

Duża strefa gotowania	Normalna strefa gotowania	Mała strefa gotowania
<p>Ø 28 cm Ø 24 cm Ø 21 cm</p>	<p>Ø 18 cm</p>	<p>Ø 14,5 cm</p>
<p>Duża strefa gotowania</p> <ul style="list-style-type: none"> Automatycznie dostosowuje się do garnka. Idelanie rozprowadza moc. Zapewnia doskonały rozkład ciepła. Rzadko lub bardzo rzadko używa się jej do gotowania potraw takich jak duże naleśniki crepe lub duże ryby. 	<p>Normalna strefa gotowania</p> <ul style="list-style-type: none"> Automatycznie dostosowuje się do garnka. Idelanie rozprowadza moc. Zapewnia doskonały rozkład ciepła. Używa się jej do wszelkich rodzajów gotowania. 	<p>Mała strefa gotowania</p> <ul style="list-style-type: none"> Używana do gotowania "na wolnym ogniu" (sosy, kremy). Używa się jej do przygotowania niewielkich porcji, zależnie od liczby osób.

Używanie garnków w strefie gotowania o dużej powierzchni.

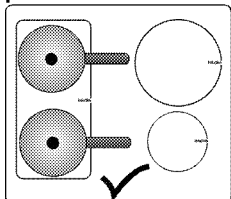

Obu połówek strefy gotowania o dużej powierzchni można używać osobno jako stref gotowania tylnej lewej i przedniej lewej.

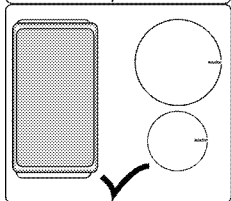

Strefy gotowania o dużej powierzchni można używać do dużych garnków

Nie kładź na płycie żadnych przedmiotów metalowych, takich jak widelce, noże, lub pokrywki garnków, ponieważ mogą się rozgrzać.

Nigdy nie używaj aluminiowej folii do pieczenia. Nigdy nie kładź na strefie gotowania żywności owiniętej w folię aluminiową.



Jeśli pod płytą mieści się piekarnik i jest załączony, czujniki płyty mogą obniżyć poziom gotowania lub wyłączyć piekarnik.



Gdy płyta działa, trzymaj z dala od niej przedmioty o własnościach magnetycznych, np. karty kredytowe.

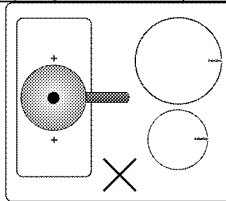

Garnek musi pokrywać oba środki strefy gotowania o dużej powierzchni. Nie używaj strefy gotowania o dużej powierzchni w żaden inny sposób.

Użytkowanie płyt kuchennych



ZAGROŻENIE:

Nie dopuszczaj, aby cokolwiek spadło na płytę kuchenną. Nawet małe przedmioty (np. solniczka) mogą uszkodzić płytę.







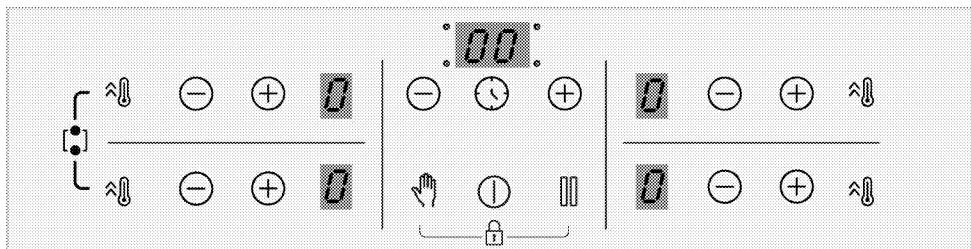

Nie używaj pękniętej płyty kuchennej. Do takiego pęknięcia może dostać się woda i spowodować zwarcie.

Jeśli powierzchnia płyty zostanie w jakikolwiek sposób uszkodzona (np. widocznie popęka), natychmiast wyłącz płytę, aby zmniejszyć zagrożenie porażeniem elektrycznym.

Panel sterowania



Dane techniczne

-  Przycisk wł./wyt.
-  Przycisk blokady przycisków / dostępu dzieci
-  Przycisk włączania/wyłączenia czasomierza
-  Przycisk ustawienia dużej mocy (wzmacniacz)
-  Przycisk blokady na czyszczenie
-  Przycisk zatrzymania i uruchamiania
-  Przycisk minus
-  Przycisk plus

 Grafika i rysunki służą wyłącznie celom informacyjnym. Rzeczywisty wygląd i funkcje płyty mogą się różnić w różnych jej modelach.

Wyświetlacz strefy gotowania

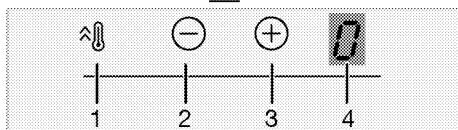
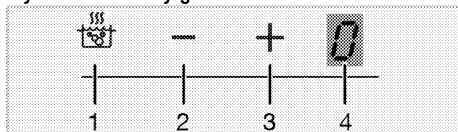

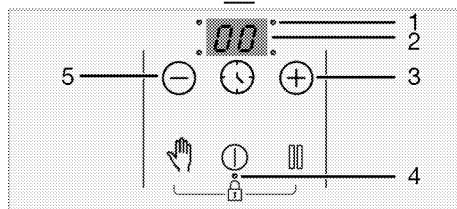
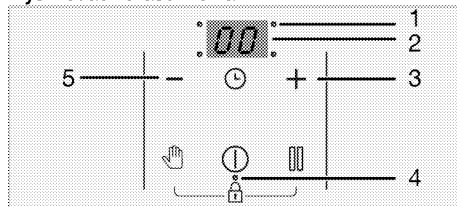

- 1 Przycisk aktywacji ustawienia dużej mocy (wzmacniacz)
- 2 Przycisk minus strefy (dla poziomu temperatury)
- 3 Przycisk plus strefy (dla poziomu temperatury)
- 4 Wyświetlacz strefy gotowania

Wyświetlacz czasomierza



- 1 Kropka dziesiąta ustawień czasu
- 2 Wyświetlacz czasomierza
- 3 Przycisk plus regulatora czasowego (dla poziomu regulatora czasowego)
- 4 Kropka dziesiąta blokady przycisków / dostępu dzieci
- 5 Przycisk minus regulatora czasowego (dla poziomu regulatora czasowego)

 Urządzenie to jest sterowane za pomocą dotykowego panelu sterowania. Każda operacja wywołana dotknięciem przycisku jest potwierdzana sygnałem dźwiękowym.

 Panel sterowania trzeba stale utrzymywać w czystości. Zawilgocenie i zabrudzenie jego powierzchni może powodować problemy w działaniu funkcji.

Włączanie płyty:

1. Włącz płytę, dotykając przycisku "⏻".
„0” pojawia się na wyświetlaczu wszystkich stref gotowania.

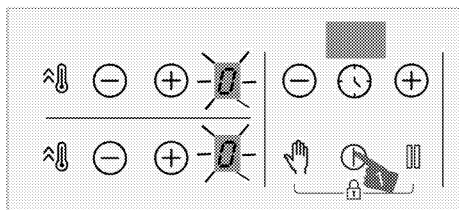

i Płyta automatycznie powróci do stanu gotowości, jeżeli w ciągu 10 sekund nie wykona się żadnej czynności.

i To urządzenie wyłączy się automatycznie ze względów bezpieczeństwa, jeżeli przez długi czas nie zostanie naciśnięty żaden przycisk.

Wyłączanie strefy gotowania:

Aktywną strefę gotowania można wyłączać na 3 różne sposoby:

1. Dotykając przycisku "⏻"

Dotknij przycisku "⏻".

2. Poprzez obniżenie temperatury do „0”

Strefę gotowania można wyłączyć, ustawiając jej temperaturę na „0”.

3. Stosując względem tej strefy wyłączenie poprzez opcję zegara

Po upływie nastawionego czasu czasomierz wyłączy przypisaną do niego strefę gotowania. Na odpowiednim wyświetlaczu pojawi się „0” lub „00”. Po upływie tego czasu odezwie się alarm dźwiękowy. Aby go wyciszyć, dotknij dowolnego przycisku na panelu sterowania.

4. Poprzez jednoczesne dotknięcie przycisków "⏻"/"⏩" wybranej strefy gotowania

Właściwą strefę gotowania można wyłączyć, dotykając jednocześnie jej przycisków "⏻"/"⏩".

i Jeżeli po wyłączeniu strefy gotowania widoczny jest symbol „H” lub „h”, oznacza to, że strefa gotowania jest nadal gorąca. Nie dotykaj takich stref gotowania.

Wskaźnik ciepła resztkowego

Jeśli na wyświetlaczu strefy gotowania miga symbol „H”, oznacza to, że płyta jest wciąż gorąca i można jej użyć do podgrzewania niewielkiej ilości jedzenia. Symbol ten szybko zamieni się w symbol „h” oznaczający niższą temperaturę.

i Po odcięciu zasilania elektrycznego wskaźnik ciepła resztkowego nie zaświeci się i nie ostrzeże użytkowników przed gorącymi strefami gotowania.

Regulacja temperatury

1. Włącz płytę, dotykając przycisku "⏻".
2. Wyreguluj żądaną temperaturę, dotykając przycisków strefy "⏻"/"⏩".

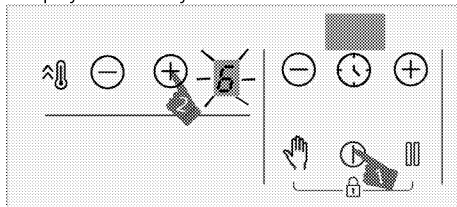

» Właściwa strefa gotowania włączy się na ustawionym poziomie temperatury.

i Sekcja zewnętrzna strefy gotowania płyty indukcyjnej o średnicy 280 mm (jeśli kuchenka jest wyposażona w taką strefę) jest włączana wyłącznie przy dostatecznie dużym naczyniu, które zakryje ten obszar, i ustawieniu poziomu temperatury wyższym niż 8.

Ustawienie dużej mocy (Booster)

Aby przyspieszyć nagrzewanie, można skorzystać z funkcji Booster. Jednakże długotrwałe gotowanie z użyciem tej funkcji nie jest zalecane. Booster nie można wybrać we wszystkich strefach gotowania.

Wybór ustawienia dużej mocy (Booster):

1. Włącz płytę, dotykając przycisku "⏻".
2. Dotknij przycisku "⚡" właściwej strefy.

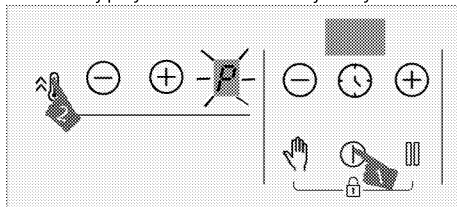

» Wybrana strefa gotowania będzie działać z maksymalną mocą, a na wyświetlaczu strefy gotowania pojawi się symbol „P”. Funkcja Booster zostanie wyłączona i będzie działać na poziomie „9”.

Przedwczesne wyłączenie ustawienia dużej mocy (Booster):

Ustawienie dużej mocy można wyłączyć w dowolnym momencie, dotykając przycisku "⏻" lub "⚡". Funkcja wzmacniacza zostanie wyłączona i będzie działać na poziomie „9”.

Zasada działania 2 stref umieszczonych w tym samym kierunku pionowym:

Pola indukcyjne połączone są w pary pionowo – całkowita moc płyty rozdzielana jest pomiędzy te pary. Funkcję Booster można włączyć w tym samym momencie dla jednego pola indukcyjnego w każdej

parze. Jeśli po aktywowaniu funkcji Booster moc całkowita jest za duża, poziom mocy drugiego pola zostanie odpowiednio zmniejszony.

Włączanie strefy gotowania o dużej powierzchni

1. Dotknij "Ⓜ", aby włączyć płytę.
 2. Aby włączyć strefę gotowania o dużej powierzchni, przytrzymaj jednocześnie wciśnięte przyciski "Ⓜ" obydwu stref gotowania przez około 3 sekundy.
- » „0” pojawi się na wyświetlaczu lewej tylnej strefy gotowania. "Ⓜ" pojawi się na wyświetlaczu lewej przedniej strefy gotowania, strefa gotowania o dużej powierzchni zostanie aktywowana.
3. Dotknij przycisków "Ⓜ"/"Ⓜ" lewej tylnej strefy gotowania, aby ustawić temperaturę od „0” do „9”.



Po aktywowaniu strefy gotowania o dużej powierzchni temperaturę można ustawić przyciskami "Ⓜ"/"Ⓜ" lewej tylnej strefy gotowania. Temperaturę można ustawić przyciskami "Ⓜ"/"Ⓜ" lewej przedniej strefy gotowania.



Lewe strefy gotowania o dużej powierzchni są podane jako przykład. Jeśli strefa gotowania o dużej powierzchni jest też z prawej strony płyty, zastosowanie mają te same instrukcje.

» Strefa gotowania zaczyna działać.

Włączanie strefy gotowania o dużej powierzchni, gdy działają jedna lub obie lewe strefy gotowania

Gdy działają jedna lub obie lewe strefy gotowania, można połączyć obie strefy gotowania, uruchamiając strefę gotowania o dużej powierzchni. Tym samym można korzystać z większej strefy gotowania na tym samym poziomie.

1. Aby włączyć strefę gotowania o dużej powierzchni, kiedy aktywna jest jedna lub dwie lewe strefy gotowania, przytrzymaj jednocześnie wciśnięte przyciski "Ⓜ" obydwu stref gotowania przez około 3 sekundy.

» Wartość temperatury ostatnio wybranej strefy gotowania pojawi się na wyświetlaczu lewej tylnej strefy gotowania, strefa gotowania o dużej powierzchni zostanie aktywowana.

» Połączone strefy gotowania nadal działają przy wartościach temperatury oraz czasomierza (jeśli jest dostępny) wybranej przedtem lewej strefy gotowania. Wartość lewej strefy gotowania, która została ustawiona jako pierwsza przed połączeniem stref gotowania zostanie anulowana.

» Aby zmienić temperaturę, dotknij przycisków "Ⓜ"/"Ⓜ" lewej tylnej strefy gotowania i ustaw wybraną temperaturę.



Jeśli dotkniesz przycisku "Ⓜ" lewej strefy gotowania podczas działania strefy gotowania o dużej powierzchni, strefy gotowania będą działać na poziomie wzmacniacza.

Wyłączanie stref gotowania o dużej powierzchni

Strefę gotowania o dużej powierzchni można wyłączyć na 4 sposoby:

1. **Poprzez obniżenie temperatury do „0”**
Strefę gotowania o dużej powierzchni można wyłączyć, obniżając jej temperaturę do „0”.
2. **Stosując względem strefy gotowania o dużej powierzchni wyłączenie poprzez opcję zegara**

Po upływie nastawionego czasu czasomierz wyłączy strefę gotowania o dużej powierzchni. Na wyświetlaczu lewej strefy gotowania pojawi się 0, na wyświetlaczu czasomierza zaś pojawi się 00.

3. **Poprzez jednoczesne dotknięcie przycisków "Ⓜ"/"Ⓜ" dowolnej lewej strefy gotowania**

Jeśli jednocześnie dotkniesz przycisków "Ⓜ"/"Ⓜ" jakiegokolwiek lewej strefy gotowania, strefy gotowania zostaną rozłączone i wyłączone.

4. **Poprzez jednoczesne naciśnięcie przycisku "Ⓜ" obydwu stref gotowania przez około 3 sekundy**

Strefy gotowania wyłączą się po jednoczesnym naciśnięciu przycisków "Ⓜ" obydwu stref gotowania przez około 3 sekundy.

Blokada na czyszczenie

Blokada na czyszczenie na 20 sekund wyłączy działanie wszystkich przycisków na panelu sterowania, umożliwiając jego szybkie oczyszczenie przy włączonej płycie. Przez ten czas urządzenie nie pobiera żadnej mocy.

Uruchamianie blokady na czyszczenie

1. Przy włączonej dowolnej strefie gotowania dotknij przycisku "Ⓜ" i przytrzymaj go, aż rozlegnie się pojedynczy sygnał dźwiękowy.

Odliczenie rozpoczyna się od 20 na wyświetlaczu czasomierza płyty. W tym czasie nie działa żaden przycisk na panelu z wyjątkiem przycisku "Ⓜ".

Wyłączanie blokady na czyszczenie

Aby wyłączyć blokadę na czyszczenie, nie trzeba naciskać żadnego przycisku. Po 20 sekundach płyta wyda sygnał dźwiękowy i blokada na czyszczenie wyłączy się automatycznie.



Jeśli chcesz wcześniej wyłączyć tę blokadę, dotknij przycisku "Ⓜ" i przytrzymaj go, aż rozlegnie się podwójny sygnał dźwiękowy.

Blokada dostępu dzieci

Gdy strefy gotowania są wyłączone, płytę można zabezpieczyć blokadą dostępu dzieci, aby uniemożliwić dzieciom włączenie stref gotowania. Blokadę dostępu dzieci można włączać lub wyłączać tylko wtedy, gdy strefy gotowania są wyłączone (w trybie gotowości).

Włączanie blokady dostępu dzieci

1. Kiedy płyta znajduje się w trybie gotowości, dotknij jednocześnie obydwu przycisków "☞" i "☞☞" i przytrzymaj je, aż rozlegnie się **pojedynczy sygnał dźwiękowy**.

Blokada dostępu dzieci zostanie włączona. Na wyświetlaczu wszystkich stref gotowania na krótko pojawi się „L”, a kropka dziesiąta przycisku "☞" zaświeci się.

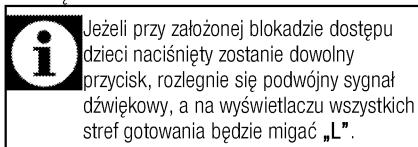

Wyłączanie blokady dostępu dzieci

1. Gdy blokada dostępu dzieci jest aktywna, dotknij jednocześnie obydwu przycisków "☞" i "☞☞" i przytrzymaj je, aż rozlegnie się **podwójny sygnał dźwiękowy**.

» Blokada dostępu dzieci zostanie wyłączona. Na wyświetlaczu wszystkich stref gotowania będzie migać „L”, a lampka przycisku "☞" zgaśnie.

Blokada przycisków

Blokadę przycisków można aktywować, aby nie dopuścić do przypadkowej zmiany funkcji w trakcie działania płyty.

Włączanie blokady przycisków

1. Dotknij jednocześnie obydwu przycisków "☞" i "☞☞" i przytrzymaj je, aż rozlegnie się **pojedynczy sygnał dźwiękowy**.

Blokada przycisków włączy się, a kropka dziesiąta przycisku "☞" zaświeci się po miganiu.



Blokadę przycisków można włączyć tylko w trybie pracy. Po włączeniu blokady przycisków działa tylko przycisk "☞". Po dotknięciu dowolnego innego przycisku migać będzie kropka dziesiąta przycisku "☞", sygnalizując, że aktywna jest blokada przycisków. Jeżeli przy zablokowanych przyciskach płyta zostanie wyłączona, należy wyłączyć blokadę przycisków, aby móc ponownie włączyć płytę. Po dotknięciu dowolnego innego przycisku bez wyłączania blokady przycisków na wyświetlaczu wszystkich stref gotowania będzie migać „L”, sygnalizując, że aktywna jest blokada przycisków. Wyłącz blokadę przycisków, aby ponownie włączyć płytę.

Wyłączanie blokady przycisków

1. Gdy blokada przycisków jest aktywna, dotknij jednocześnie obydwu przycisków "☞" i "☞☞", aż rozlegnie się **podwójny sygnał dźwiękowy**.
» Lampka przycisku "☞" zgaśnie i panel sterowania odblokuje się.

Funkcja czasomierza



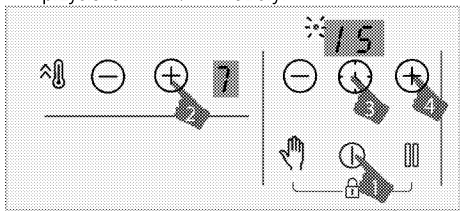

Ta funkcja ułatwia gotowanie. Nie trzeba obserwować płyty przez cały czas gotowania. Strefa gotowania wyłączy się automatycznie po upływie nastawionego czasu.

Włączanie czasomierza

1. Włącz płytę, dotykając przycisku "☞".
2. Wyreguluj żądaną temperaturę, dotykając przycisków "☞"/"☞☞" strefy.



3. Włącz czasomierz, dotykając przycisku "☞". Na wyświetlaczu czasomierza będzie migał symbol „00” oraz kropka dziesiąta wybranej strefy.
4. Ustaw żądany czas trwania, dotykając przycisków "☞"/"☞☞" czasomierza.
5. Po 10 sekundach ustawienie zostanie aktywowane. Na wyświetlaczu czasomierza będzie migać kropka dziesiąta.
6. Aby ustawić czasomierze innych stref gotowania, powtórz proces objaśniony powyżej.

	Jeżeli ustawiono więcej niż jedną wartość czasomierza dla innych stref, czasomierz dla strefy o najmniejszej wartości pozostałego czasu wyświetli się na wyświetlaczu oraz będzie migać kropka dziesiątka dla tej strefy. Kropki dziesiątne innych stref świecą ciągle.
	Po dotknięciu przycisku "☹"/"☺" wszystkich stref gotowania można zobaczyć pozostały czas gotowania. Po każdym dotknięciu wyświetla się wartość czasomierza innej strefy. Na koniec ponownie wyświetla się wartość czasomierza o najmniejszej wartości pozostałego czasu.
	Czasomierza nie można ustawić bez wybrania strefy gotowania oraz wysokości temperatury dla tej strefy.
	Czasomierz nastawiać można tylko dla działających stref gotowania.

Wyłączenie czasomierza

Po upływie nastawionego czasu płyta wyłączy się automatycznie i wyda sygnał dźwiękowy. Aby wyciszyć ten sygnał dźwiękowy, naciśnij dowolny przycisk. Jeżeli nie naciśniesz żadnego przycisku, sygnał dźwiękowy wyłączy się po kilku minutach.

Wcześniejsze wyłączenie czasomierza

Jeśli wcześniej wyłączysz czasomierz, płyta nadal będzie działać przy nastawionej temperaturze, aż się ją wyłączy.

Czasomierz można wyłączyć wcześniej na dwa różne sposoby:

Wyłączenie czasomierza właściwej strefy przez skrócenie nastawionego czasu do „00”:

1. Dotykaj przycisków "☹"/"☺" czasomierza, aż na wyświetlaczu strefy gotowania, której czasomierz jest aktywny, pojawi się wartość „00”.

» Symbol kropki dziesiątnej właściwej strefy zgaśnie na stałe i czasomierz zostanie wyzerowany.

Wyłączenie czasomierza danej strefy przez jednoczesne dotknięcie przycisków "☹"/"☺" właściwej strefy:

1. Dotknij jednocześnie przycisków "☹"/"☺" właściwej strefy.

» Symbol kropki dziesiątnej właściwej strefy zgaśnie na stałe i czasomierz zostanie wyzerowany.

	Po tym kroku poziom temperatury właściwej strefy wyniesie „0” , czyli na poziomie czasomierza.
--	--

Funkcja zatrzymania (Stop&Go)

Przy użyciu tej funkcji można zmniejszyć poziom temperatury roboczej stref gotowania do poziomu minimum (poziom 1).

	Jeśli dla jakiejś strefy nastawiono czasomierz, będzie on dalej działał w trakcie takiego zatrzymania.
---	--

1. W trakcie działania dowolnej strefy gotowania

dotknij przycisku .

Wszystkie działające strefy gotowania będą działać na poziomie minimalnym (poziom 1). Symbol "☹" pojawi się na wyświetlaczu aktywnych stref gotowania.

2. Aby ponownie włączyć wszystkie strefy gotowania z poprzednimi ustawieniami, ponownie dotknij przycisku .

Bezpieczne i wydajne użytkowanie indukcyjnych stref gotowania

Zasady działania: Płyta indukcyjna bezpośrednio podgrzewa naczynia zgodnie z zasadą swojego działania. Dlatego ma wiele zalet w porównaniu z innymi typami płyt. Działa wydajniej, a powierzchnia płyty jest zimniejsza.

Płyta indukcyjna wyposażona jest w lepsze systemy zabezpieczeń zapewniające maksymalne bezpieczeństwo użytkowania.

	Płyta może być wyposażona w indukcyjne strefy gotowania o średnicy, zależnie od modelu, 145, 180, 210 oraz 280 mm. Każda strefa gotowania automatycznie rozpoznaje ustawiane na niej naczynie dzięki funkcji indukcyjnej. Energia jest generowana tylko tam, gdzie naczynie styka się ze strefą gotowania, a zatem ogranicza się jej zużycie do minimum.
---	--

	Płyta indukcyjna może pracować pulsacyjnie, szczególnie gdy moc pola ustawiona jest w przedziale 1 – 7. Nie jest to awaria urządzenia.
---	--

Ograniczenia czasu pracy

Sterowanie płytą uwzględnia ograniczenie czasu pracy. Gdy jedną lub więcej stref gotowania pozostawi się włączone, strefa taka zostanie automatycznie wyłączona po upływie pewnego czasu (patrz Tabela 1). Jeśli do takiej strefy przypisany jest czasomierz, później wyłączy się także jego wyświetlacz. Limit czasu pracy zależy od wybranej temperatury. Maksymalny czas pracy stosuje się do tego poziomu temperatury.

Użytkownik może ponownie uruchomić tę strefę gotowania po jej automatycznym wyłączeniu jak opisano poniżej.

Tabela 1: Ograniczenia czasu pracy

Poziom temperatury	Ograniczenie czasu pracy (w godz.)
0	0
1	6
2	6
3	5
4	5
5	4
6	1,5
7	1,5
8	1,5
9	20 minut
P (wzmacniacz)	10 minut (*)

(*) Po 5 minutach płyta obniży poziom do 9

Zabezpieczenie przed przegrzaniem

Płyta ta wyposażona jest w czujniki zapewniające ochronę przed przegrzaniem. W razie przegrzania można zaobserwować, co następuje:

- Działająca strefa gotowania może się wyłączyć.
- Wybrany poziom może spaść z wyższej wartości do poziomu 7.

System zabezpieczenia przed wykipieniem

Płyta ta wyposażona jest w system zabezpieczający przed przelaniem się zawartości naczyń. Jeśli zawartość naczyń przelewa się na panel sterowania, system bezzwłocznie odetnie zasilanie i wyłączy płytę. W tym czasie na wskaźniku pojawi się znak ostrzegawczy „E”.

Pracyjne ustawienie mocy

Zgodnie z zasadą działania płyta indukcyjna natychmiast reaguje na polecenia. Bardzo szybko zmienia ustawienia mocy. Tym samym można zapobiec wykipieniu zawartości naczynia (woda, mleko itd.) nawet, jeśli niewiele do niego brakuje.

Odgłosy

Podczas gotowania słyszalne mogą być pewne odgłosy

W zależności od materiału, z którego wykonano podstawę garnka, podczas korzystania z płyty kuchennej mogą być słyszalne odgłosy. Stanowią one typowe zjawisko podczas korzystania z technologii indukcyjnej i nie oznaczają usterki.

Możliwe rodzaje i przyczyny odgłosów:

Dźwięk wentylatora

Płyta kuchenna jest wyposażona w wentylator, który jest aktywowany automatycznie w zależności od

temperatury produktu. Wentylator ma różne prędkości obrotowe, które są aktywowane w zależności od temperatury.

Niskie dźwięki brzęczenia przypominające transformator

To typowe zjawisko dla technologii indukcyjnej. W przypadku naczyń wykonanych z niektórych materiałów może być słychać brzęczenie, ponieważ ciepło jest przekazywane bezpośrednio na podstawę naczynia. W związku z tym w zależności od używanego sprzętu kuchennego słyszalne mogą być różne odgłosy.

Trzaski

Podczas gotowania słyszalne mogą być trzaski. Wynikają one z materiału i budowy podstawy naczynia kuchennego. Jeśli naczynie zostało wykonane z kilku warstw różnych materiałów, może to powodować odgłosy trzaskania.

Gwizdy

Gotowanie na dwóch płytach grzewczych po tej samej stronie płyty kuchennej z użyciem różnych poziomów mocy grzewczej może być przyczyną gwizdzących odgłosów.

Pusty garnek

Podgrzewanie pustego garnka spowoduje dźwięki, które znikną po napełnieniu naczynia wodą lub jedzeniem.

Komunikaty błędów

Tabela 2: Kody i przyczyny błędów

Przyczyna błędu	Wskaźnik	Wyświetlacz
Przyciśnięto dwa lub więcej więcej przycisków	Miga symbol „E”	Wyświetlacz strefy gotowania
Płyta jest przegrzana	Miga symbol „H”	Wyświetlacz strefy gotowania



Więcej informacji o komunikatach błędów, które mogą się pojawić na panelu sterowania dotykowego, można znaleźć w Tabeli 2.



Jeśli powierzchnia panelu sterowania dotykowego narażona jest na intensywne działanie oparów, cały system sterowania może zostać wyłączony i nadawać sygnał błędny.



Powierzchnię dotykowego panelu sterowania trzeba stale utrzymywać w czystości. Można zaobserwować błędne działanie.

6 Czyszczenie i konserwacja

Informacje ogólne

Okres użytkowania tego wyrobu przedłuży się, a problemy staną się rzadsze, jeśli wyrób ten czyszczy się w regularnych odstępach czasu.



ZAGROŻENIE:

Przed konserwacją i czyszczeniem, odłącz urządzenie od sieci.

Grozi to porażeniem elektrycznym!



ZAGROŻENIE:

Przed czyszczeniem urządzenie odczekaj, aż ostygnie.

Można się poparzyć od gorących powierzchni!

- Po każdym użyciu dokładnie oczyść ten wyrób. Dzięki temu łatwiej będzie usuwać pozostałości gotowania, unikając tym samym ich zapalenia się na następnym użyciu urządzenia.
- Do jego czyszczenia nie potrzeba żadnych specjalnych środków czyszczących. Wyrób ten czyszczy się miękką ściereczką lub gąbką i ciepłą wodą z mydłem w płynie, i wyciera suchą ściereczką.
- Pamiętaj, aby zawsze starannie wycierać nadmiar płynu po czyszczeniu i natychmiast wycierać wszystko, co się rozleje.
- Do czyszczenia powierzchni i klamki ze stali nierdzewnej nie używaj środków czyszczących zawierających kwas lub chlorek. Części te wyciera się do czysta miękką ściereczką z detergentem w płynie (nie w proszku), najlepiej ruchami w tym samym kierunku.



Pewne detergenty lub środki czyszczące mogą uszkodzić powierzchnię.

Nie używaj agresywnych detergentów, proszku/mleczka do czyszczenia, ani żadnych ostrych przedmiotów.



Do czyszczenia tego urządzenia nie używaj urządzeń parowych, ponieważ może to spowodować porażenie prądem.

Czyszczenie płyty

Powierzchnia szklano-ceramiczna

Przetrzyj powierzchnię ze szkła ceramicznego (szklano-ceramiczną) zimną wodą, zwracając uwagę, aby nie pozostawić resztek środków czyszczących, i wytrzyj do sucha miękką ściereczką. Pozostawione resztki mogą spowodować uszkodzenie powierzchni szklano-ceramicznej przy ponownym użyciu płyty.

Zaschłych na powierzchni szklano-ceramicznej resztek w żadnym razie nie należy skrobać żyłką, wełną żelazną, ani podobnymi narzędziami.

Plamy wapienne (żółte) usuwa się dostępnymi w handlu środkami do czyszczenia z wapienia lub niewielką ilością octu lub soku z cytryny.

Jeśli powierzchnia jest bardzo zabrudzona, zamocz gąbkę w środku czyszczącym i odczekaj, aż nim nasiąknie. Następnie oczyść powierzchnię płyty wilgotną ściereczką.



Plamy z potraw o znacznej zawartości cukru, np. gęstego kremu lub syropu, trzeba czyścić niezwłocznie, nie czekając aż zabrudzona powierzchnia ostygnie. W przeciwnym razie szklano-ceramiczna powierzchnia może ulec trwałemu uszkodzeniu.

Z czasem kolor powłok i innych powierzchni może z lekka blaknąć. Nie wpływa to na działanie kuchenki. Blednięcie koloru i plamy na powierzchni szklano-ceramicznej to zjawiska normalne, a nie defekt.

7 Rozwiązywanie problemów

Przy nagrzewaniu i studzeniu urządzenia słychać metaliczne odgłosy.

- Podgrzewane części metalowe mogą się rozszerzać i wydawać dźwięki. >>> *To nie jest awaria.*

Produkt nie działa.

- Bezpiecznik uszkodzony lub zadziałał. >>> *Sprawdź bezpieczniki w skrzynce bezpiecznikowej. W razie potrzeby wymień je lub załącz.*
- Urządzenie nie jest przyłączone do (uziemionego) gniazdka. >>> *Sprawdź kontakt wtyczki.*
- Jeśli wyświetlacz nie świeci się po ponownym włączeniu płyty kuchennej. >>> *Odłącz urządzenie bezpiecznikiem. Włącz je ponownie po upływie 20 sekund.*
- Zabezpieczenie przed przegrzaniem jest aktywne. >>> *Pozostaw płytę kuchenną do wystygnięcia.*
- Używasz niewłaściwego naczynia. >>> *Sprawdź naczynie.*

Na jej wyświetlaczu pojawi się symbol "H".

- Naczynie nie stoi na aktywnej strefie gotowania. >>> *Sprawdź, czy w strefie gotowania znajduje się naczynie.*
- Naczynie nieodpowiednie do gotowania na płycie indukcyjnej. >>> *Sprawdź, czy naczynie jest odpowiednie do gotowania na płycie indukcyjnej.*
- Naczynie nie stoi na środku lub dno naczynia ma za małą średnicę dla strefy gotowania. >>> *Wybierz naczynie o właściwej średnicy i prawidłowo ustaw je na środku strefy gotowania.*
- Naczynie lub strefa gotowania mają za wysoką temperaturę. >>> *Pozostaw je do wystygnięcia.*

Wybrana strefa gotowania nagle wyłącza się w czasie pracy.

- Prawdopodobnie upłynął czas gotowania w wybranej strefie gotowania. >>> *Możesz ustawić nowy czas gotowania lub zakończyć gotowanie.*
- Zabezpieczenie przed przegrzaniem jest aktywne. >>> *Pozostaw płytę kuchenną do wystygnięcia.*
- Jakiś przedmiot może zasłaniać dotykowy panel sterowania. >>> *Usuń przedmiot z panelu.*

Naczynie nie nagrzewa się, chociaż strefa gotowania jest włączona.

- Naczynie nieodpowiednie do gotowania na płycie indukcyjnej. >>> *Sprawdź, czy naczynie jest odpowiednie do gotowania na płycie indukcyjnej.*
- Naczynie nie stoi na środku lub dno naczynia ma za małą średnicę dla strefy gotowania. >>> *Wybierz naczynie o właściwej średnicy i prawidłowo ustaw je na środku strefy gotowania.*



Jeśli pomimo postępowania według instrukcji z tego rozdziału problem pozostaje, skonsultuj się z autoryzowanym agentem serwisowym lub sprzedawcą urządzenia. Nie próbuj samemu naprawiać zepsutego urządzenia.



Vestavná varná deska

Návod k použití

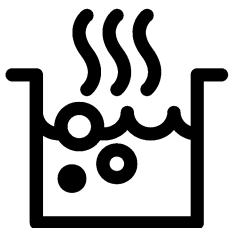

CZ

Prosím, čtěte nejprve tento návod.

Vážený zákazníku,

Děkujeme za výběr produktu Beko. Doufáme, že s tímto produktem, který byl vyroben s využitím vysoce kvalitní a moderní technologie, dosáhnete těch nejlepších výsledků. Proto si před použitím produktu pečlivě přečtěte celý návod k použití a jakékoli doplňující dokumenty a uchovejte je pro budoucí použití. Pokud produkt předáte další osobě, rovněž ji předejte návod k použití. Dodržte veškerá varování a informace obsažené v návodu k použití.

Nezapomeňte, že tento návod se může vztahovat i k několika jiným modelům. Rozdíly mezi modely jsou v návodu výslovně uvedeny.

Vysvětlení symbolů

V celém návodu k použití jsou použity následující symboly:

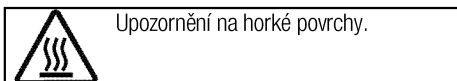
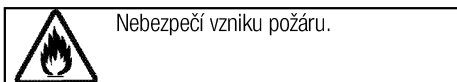
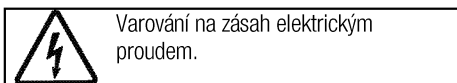
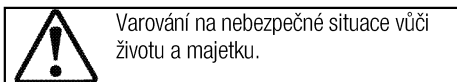
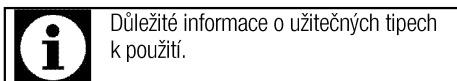

Arçelik A.Ş.
Karaağaç caddesi No:2-6
34445 Sütlüce/Istanbul/TURKEY
Made in TURKEY

1 Důležité pokyny a upozornění týkající se bezpečnosti a životního prostředí **4**

Obecná bezpečnost.....	4
Elektrická bezpečnost.....	4
Bezpečnost produktu.....	5
Určené použití.....	6
Bezpečnost dětí.....	6
Likvidace starého výrobku	7
Likvidace obalových materiálů.....	7

2 Obecné informace **8**

Přehled	8
Technické parametry.....	8

3 Montáž **9**

Před montáží	9
Instalace a připojení	9
Likvidace starého výrobku	12

4 Příprava **13**

Tipy pro úsporu energie.....	13
Úvodní použití	13
První čištění produktu	13

5 Používání varné desky **14**

Obecné informace o vaření	14
Používání varných desek.....	15
Ovládací panel	16

6 Údržba a péče **22**

Obecné informace.....	22
Čištění varné desky	22

7 Odstraňování potíží **23**

1 Důležité pokyny a upozornění týkající se bezpečnosti a životního prostředí

Tento oddíl obsahuje bezpečnostní pokyny, které vám pomohou předejít riziku zranění a poškození.

Nedodržení těchto pokynů zruší platnost záruky.

Obecná bezpečnost

- Toto zařízení může být používáno dětmi staršími 8 let a osobami se sníženými fyzickými, smyslovými nebo duševními schopnostmi nebo s nedostatkem zkušeností, pokud je na ně dohlíženo nebo byly poučeny o použití zařízení bezpečným způsobem a rozumí zahrnutým rizikům.

Děti si nesmí se zařízením hrát.

Čištění a údržba uživatelem nesmí být prováděna dětmi bez dozoru.

- Spotřebič není určen k použití osobami (včetně dětí) se sníženými fyzickými, senzorickými nebo duševními schopnostmi nebo bez nedostatku zkušeností, aniž by byly pod dohledem nebo proškolení.

Děti si nesmí se zařízením hrát.

- Pokud je výrobek předán jiné osobě za účelem soukromého použití nebo nepřímého použití, je třeba této osobě poskytnout také uživatelskou příručku, štítky k výrobku a další nezbytné dokumenty a díly.

- Instalaci a opravy musejí vždy provádět pracovníci autorizovaného servisu. Výrobce neodpovídá za škody vzniklé při procesech prováděných neoprávněnými osobami, může dojít i k propadnutí záruky. Před instalací si pečlivě přečtěte pokyny.
- Nepoužívejte výrobek, pokud je vadný nebo vykazuje viditelné škody.
- Po každém použití zkontrolujte, zda jsou všechna funkční tlačítka vypnutá.

Elektrická bezpečnost

- Dojde-li k selhání produktu, nesmí být používán až do okamžiku opravy zástupcem autorizovaného servisu. Hrozí riziko zásahu elektrickým proudem!
- Produkt zapojte pouze do uzemněné zásuvky s daným napětím a ochranou uvedenou v "Technické údaje". Uzemnění musí zajistit kvalifikovaný elektrikář, pokud používáte výrobek s transformátorem nebo bez něj. Naše společnost nenese žádnou zodpovědnost za problémy vyplývající z neuzemnění produktu v souladu s místními směrnici.

- Produkt nikdy nemyjte nalitím vody na něj! Hrozí riziko zásahu elektrickým proudem!
- Produkt musí být během instalace, údržby, čištění nebo oprav odpojen.
- Pokud je napájecí kabel poškozen, musí jej vyměnit výrobce, jeho servisní zástupce nebo obdobně kvalifikovaná osoba, aby se předešlo riziku.
- Spotřebič musí být nainstalován tak, aby byl ze sítě zcela odpojen. Oddělení musí být zajištěno buď zástrčkou nebo spínačem vestavěným do fixní elektrické instalace, v souladu se stavebními směrnici.
- Všechny činnosti s elektrickým zařízením a systémy mohou provádět jen autorizované osoby.
- V případě jakýchkoli poškození vypněte přístroj a odpojte jej od napájení. Za tímto účelem vypněte domovní pojistku.
- Zkontrolujte, zda je hodnota pojistky kompatibilní s výrobkem.

Bezpečnost produktu

- **VAROVÁNÍ:** Spotřebič a dostupné části se při používání zahřívají. Dávejte pozor, abyste se nedotkli topných prvků. Děti do 8 let věku udržujte mimo dosah nebo pod stálým dohledem.
- Nikdy nepoužívejte výrobek, pokud váš úsudek nebo koordinaci ovlivňuje použití alkoholu a/nebo léků.
- Dávejte pozor při používání alkoholu v pokrmech. Alkohol se při vysokých teplotách vypařuje a může způsobit požár, jelikož se vznítí, když se dostane do kontaktu s horkou plochou.
- Nestavte žádné hořlavé materiály vedle výrobku, jelikož jeho boky se při používání zahřejí.
- Všechny větrací otvory musejí zůstat bez překážek.
- Na čištění spotřebiče nepoužívejte parní čističe, mohlo by dojít k zásahu elektrickým proudem.
- **VAROVÁNÍ:** Vaření bez dozoru, při kterém používáte tuk nebo olej může být nebezpečné a může způsobit požár. NIKDY se nepokoušejte uhasit oheň vodou, ale vypněte spotřebič a poté plamen zakryjte pokličkou nebo hasicí rouškou.
- **VAROVÁNÍ:** Proces vaření musí být pod dohledem. Krátkodobý proces vaření musí být pod dohledem nepřetržitě.
- **VAROVÁNÍ:** Nebezpečí požáru: Na povrchu určeném k vaření neskladujte žádné předměty.
- **VAROVÁNÍ:** Je-li povrch nalomený, vypněte spotřebič, abyste tak předešli možnosti úrazu elektrickým proudem.

- V případě rozbití skleněné varné desky: Okamžitě vypněte všechny hořáky a elektrická topná tělesa a odpojte spotřebič z elektrické sítě. Nedotýkejte se povrchu spotřebiče. Spotřebič nepoužívejte.
 - Po použití vypněte varnou plotýnku pomocí daného ovládání.
 - Kovové předměty, např. nože, vidličky, lžice a pokličky nesmíte pokládat na horký povrch neboť by se mohly rozežhát.
 - Spotřebič by se neměl spínat pomocí externího časovače nebo samostatného dálkového ovládání.
 - Tlak páry vzniklé z důvodu vlhkosti na povrchu trouby nebo ve spodní části konvice může způsobit nadsakování konvice. Proto je nutno zajistit, aby byl povrch trouby a dno hrnců vždy suché.
 - Varné plotýnky jsou vybavené technologií "indukce". Indukční varnou desku, která šetří čas i peníze, je nutno používat s nádobami vhodnými pro indukční vaření; jinak nebudou plotny fungovat. Viz. *Obecné informace o vaření, strana 14*, výběr hrnců.
 - Jelikož indukční desky vytvářejí magnetické pole, mohou mít škodlivý vliv na osoby používající zařízení, jako je inzulinová pumpa nebo kardiostimulátor.
 - VAROVÁNÍ: Používejte pouze šrouby navržené výrobcem kuchyňského spotřebiče nebo uvedené výrobcem spotřebiče v návodu k použití jako vhodné nebo šrouby, které jsou zapojené do spotřebiče. Použití nevhodných šroubů může způsobit nehody.
- Pro bezpečný provoz:
- Ujistěte se, zda zástrčka zapadla do zásuvky a nezpůsobí vznik jiskry.
 - Nepoužívejte poškozený nebo nalomený prodlužovací kabel ani jiný než originální kabel.
 - Ujistěte se, zda je při zapojení není na zástrčce žádná vlhkost ani kapalina.
- Určené použití**
- Tento výrobek je určen pro domácí použití. Komerční použití není přípustné.
 - VAROVÁNÍ: Toto zařízení je určeno jen pro vaření. Nesmí se používat na jiné účely, například k vytápění místností.
 - Výrobce nezodpovídá za žádné škody způsobené nesprávným použitím nebo manipulací.
- Bezpečnost dětí**
- VAROVÁNÍ: Přístupné části se mohou během používání rozežhát. Malé děti udržujte mimo dosah.
 - Obalové materiály jsou pro děti nebezpečné. Udržujte děti mimo dosah obalových materiálů.

Všechny části obalu prosím likvidujte v souladu se standardy ochrany životního prostředí.

- Elektrické výrobky jsou nebezpečné pro děti. Udržujte děti mimo dosah tohoto výrobku, pokud je v provozu, nedovolte jim hrát si s výrobkem.
- Nad spotřebič nestavte žádné předměty, na něž by děti mohly dosáhnout.

Likvidace starého výrobku

Dodržování směrnice WEEE a o likvidaci odpadů:



Tento produkt splňuje směrnici EU WEEE (2012/19/EU). Tento výrobek nese symbol pro třídění, platný pro elektrický a elektronický odpad (WEEE).

Tento produkt byl vyroben z vysoce kvalitních součástí a materiálů, které lze znovu použít a které jsou vhodné pro recyklaci. Produkt na konci životnosti nevyhazujte do běžného domácího odpadu. Odveďte ho do sběrného místa pro recyklaci elektrických a elektronických zařízení. Informace o těchto sběrných místech získáte na místních úřadech.

Dodržování směrnice RoHS:

Produkt, který jste zakoupili splňuje směrnici EU RoHS (2011/65/EU). Neobsahuje žádné škodlivé ani zakázané materiály, které jsou směrnici zakázané.

Likvidace obalových materiálů

- Obalové materiály jsou nebezpečné pro děti. Obalové materiály uschovejte na bezpečném místě mimo dosah dětí. Obalové materiály výrobku jsou vyrobeny z recyklovatelných materiálů. Zlikvidujte je správně a třídte je v souladu s pokyny pro likvidaci recyklovaného odpadu. Nelikvidujte je s běžným domácím odpadem.

2 Obecné informace

Přehled

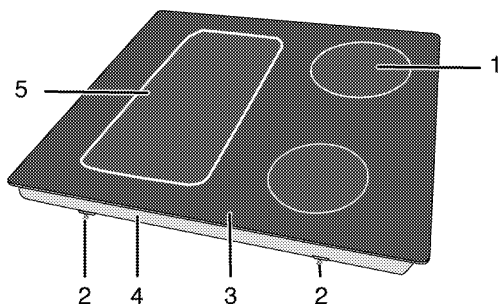

- | | | | |
|---|----------------------|---|----------------------|
| 1 | Indukční varná deska | 4 | Kryt základny |
| 2 | Montážní svorka | 5 | Indukční varná deska |
| 3 | Sklokeramický povrch | | |

Technické parametry

Napětí/frekvence	1N~ 220-240 V/ 2N~ 380-415 V 50 Hz
Celková spotřeba energie	max. 7200 W
Typ kabelu / průřez	min.H05V2V2-F 5 x 1,5 mm ²
Vnější rozměry (výška/šířka/hloubka)	52 mm/580 mm/510 mm
Rozměry instalace (šířka/hloubka)	560 (+2) mm/490 (+2) mm
Hořáky	
Vzadu vlevo	Indukční varná deska
Rozměry	180 mm
Výkon	2000/2300 W
Vpředu vlevo	Indukční varná deska
Rozměry	180 mm
Výkon	2000/2300 W
Vpředu vpravo	Indukční varná deska
Rozměry	145 mm
Výkon	1600/1800 W
Vzadu vpravo	Indukční varná deska
Rozměry	210 mm
Výkon	2000/2300 W



Technické parametry se mohou měnit bez předchozího upozornění za účelem zvýšení kvality výrobku.



Obrázky v tomto návodu jsou schematické a nemusí se shodovat s vaším výrobkem.



Hodnoty na štítcích výrobku nebo v doprovodné dokumentaci jsou zjišťovány v laboratorních podmínkách podle příslušných norem. Podle provozních a okolních podmínek výrobku se tyto hodnoty mohou měnit.

3 Montáž

Výrobek musí nainstalovat kvalifikovaná osoba v souladu s platnými předpisy. Jinak není možné uznat záruku. Výrobce neodpovídá za škody vzniklé při procesech prováděných neoprávněnými osobami, může dojít i k propadnutí záruky.



Za přípravu místa a elektrické instalace výrobku odpovídá zákazník.



NEBEZPEČÍ:

Výrobek musí být instalován v souladu se všemi místními a/nebo elektrickými vyhláškami.



NEBEZPEČÍ:

Před instalací zkontrolujte případné vady na výrobku. Pokud nějaké objevíte, neinstalujte jej. Poškozené výrobky mohou ohrozit vaši bezpečnost.

Před montáží

Varná deska je určena pro instalaci do běžné pracovní desky. Mezi přístrojem a kuchyňskými stěnami a nábytkem musí zůstat bezpečnostní vzdálenost. Viz obrázek (hodnoty v mm).

- Lze jej používat i jako samostatně stojící spotřebič. Nad povrchem desky je nutno počítat s minimální vzdáleností 750 mm.
- (*) Pokud nad sporákem instalujete digestoř, upravte výšku instalace podle pokynů výrobce digestoře (min. 650 mm)
- Sejměte obalové materiály a přepravní zámky
- Povrchy, syntetické lamináty a lepidla musejí být tepluvzdorné (100 °C minimum).
- Pracovní deska musí být v rovině a vodorovně upevněna.
- Vyřízněte otvor pro varnou desku v pracovní desce podle montážních rozměrů.

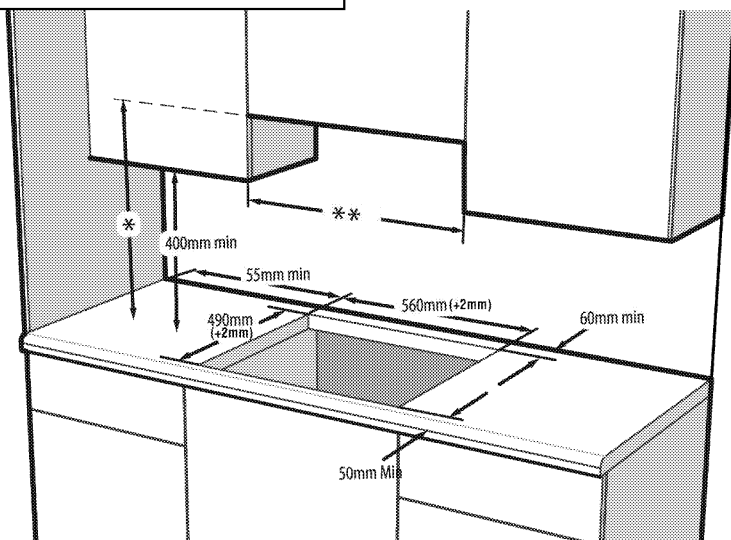

* Minimální výška k digestoři viz doporučení v návodu k použití digestoře

** Minimální vzdálenost mezi skříní musí být stejná jako šíře varné desky

Instalace a připojení

- Přístroj lze instalovat a připojovat jen v souladu se zákonnými předpisy.



Neinstalujte varnou desku na místa s ostrými hranami nebo rohy.

Je zde nebezpečí zlomení sklokeramického povrchu!

Elektrické zapojení

Připojte výrobek k uzemněné zásuvce/vedení chráněného miniaturním jističem vhodného výkonu, jak je uvedeno v tabulce „Technické specifikace“. Uzemnění musí zajistit kvalifikovaný elektrikář, pokud používáte výrobek s transformátorem nebo bez něj. Naše společnost neodpovídá za škody vzniklé z důvodu

používání výrobku bez správného uzemnění v souladu s místními předpisy.

 **NEBEZPEČÍ:**
Výrobek smí připojit k napájení pouze autorizovaný a kvalifikovaný pracovník. Záruční lhůta výrobku začíná běžet až po řádné instalaci.
Výrobce neodpovídá za škody vzniklé při procesech prováděných neoprávněnými osobami.

 **NEBEZPEČÍ:**
Napájecí kabel je nutno nepřiskřípnout, ohnout či zmáčknout, nesmí přijít do styku s horkými částmi zařízení.
Poškozený napájecí kabel musí vyměnit kvalifikovaný elektrikář. Jinak je zde nebezpečí zásahu elektrickým proudem, zkratu nebo požáru!

- Zapojení musí splňovat národní předpisy.
- Údaje napájení musejí odpovídat údajům na typovém štítku přístroje. Typový štítek je na zadním krytu výrobku.
- Napájecí kabel vašeho výrobku musí odpovídat hodnotám v rabulce "Technické parametry".

 **NEBEZPEČÍ:**
Než zahájíte jakoukoli činnost na elektrické instalaci, odpojte výrobek od napájení.
Hrozí riziko zásahu elektrickým proudem!

Připojování napájecího kabelu

 Během zapájení je nutné použít národní/místní elektrické předpisy a musí se použít příslušná zásuvka/vedení a zástrčka pro troubu. V případě, že jsou limity výkonu produktu mimo provozní schopnost zástrčky a zásuvky/vedení, musí být výrobek připojen přes pevnou elektrickou instalaci přímo bez použití zástrčky a zásuvky/vedení.

1. Pokud nelze odpojit všechny póly v napájení, je nutno připojit odpojovací zařízení s odstupem kontaktů nejméně 3 mm (pojistky, bezpečnostní spínače, stykače) a všechny póly tohoto odpojovacího zařízení musejí být vedle výrobku (nikoli nad výrobkem) v souladu se směrnicemi IEE. Nedodržení tohoto pokynu může vést k provozním problémům a neplatnosti záruky na výrobek.

Doporučujeme provést další ochranu odpojovačem zbytkového proudu.

Je-li k výrobku dodán i kabel:

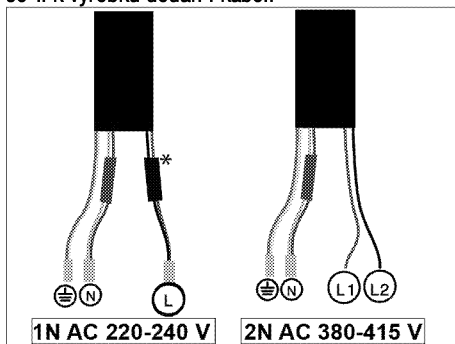

* (Nemusí být součástí vašeho výrobku.)

2. **Pro jednofázové zapojení** připojte kabely podle následujícího popisu:

- Hnědý/černý kabel = L (Fáze)
- Modrý/šedá kabel = N (Nula)
- Zeleno/žlutý kabel = (E)  (Uzemnění)

» nebo

- šedá/černý kabel = L (Fáze)
- Modrý/Hnědý kabel = N (Nula)
- Zeleno/žlutý kabel = (E)  (Uzemnění)

3. **Pro dvoufázové zapojení** připojte kabely podle následujícího popisu:

- Hnědý kabel = L1 nebo L2 (Fáze 1 nebo Fáze 2)
- Černý kabel = L2 nebo L1 (Fáze 2 nebo Fáze 1)
- Modrý/šedá kabel = N (Nula)
- Zeleno/žlutý kabel = (E)  (Uzemnění)

» nebo

- Černý kabel = L (Fáze 1)
- šedá kabel = L2 (Fáze 2)
- Modrý/Hnědý kabel = N (Nula)
- Zeleno/žlutý kabel = (E)  (Uzemnění)

Instalace výrobku

Pokud trouba je vespod:

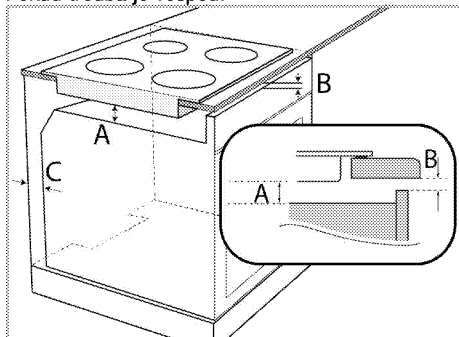

A min. 5 mm

B min. 5 mm

C 20 mm

Pokud deska je vespod:

Je třeba zajistit ventilační otvor v zadní stěně nábytku, viz následující obrázek.

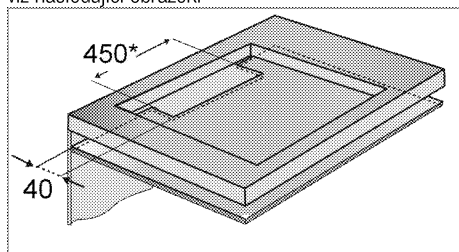

* min.

Během montáže indukční desky umístěte výrobek rovnoběžně k instalačnímu povrchu. Na části desky, které jsou ve styku s deskou, naneste těsnění podle následujícího popisu, aby nedošlo k průniku kapalin mezi výrobek a desku.

1. Připravte plochu pracovní desky dle obrázku.
2. Otočte varnou desku vzhůru nohama a umístěte ji na rovnou plochu.
3. Při instalaci varné desky použijte těsnění, které je součástí dodávky. Těsnění umístěte kolem varné desky, jak je uvedeno na následujícím obrázku, a zajistěte odstup 1 až 2 mm od vnitřního okraje skla.

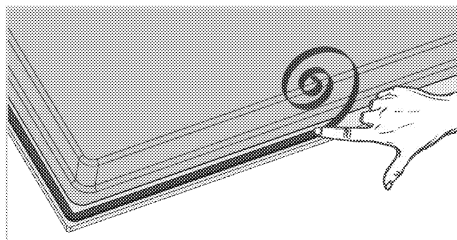

4. Upevněte vložené montážní pružiny a zašroubujte je do otvorů ve spodní části, tak jak je znázorněno na obrázku.

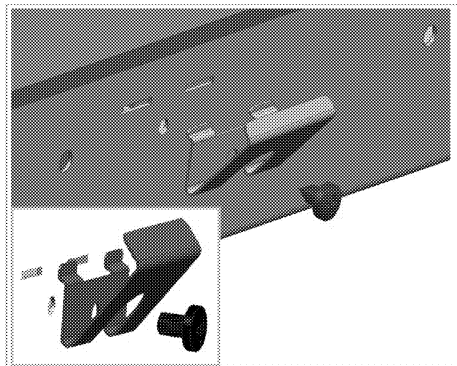

U některých modelů může váš výrobek obsahovat již namontované pružiny.



Počet montážních pružin na vašem výrobku se liší v závislosti na modelu výrobku.

5. Umístěte výrobek na pracovní desku.
6. Po umístění na desku pracovního pultu bude upevnění snazší, díky pomoci svorek. Nejsou-li rozměry pracovní desky vhodné, na přední stranu produktu lze připevnit 2 montážní háčky, jak je znázorněno na obrázku níže.

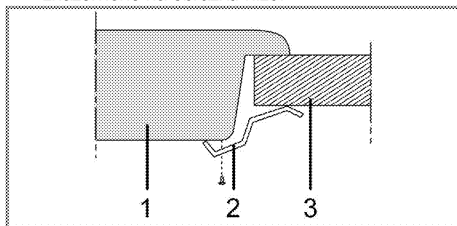

- 1 Varná deska
- 2 Montážní svorka
- 3 Pracovní deska

i Když instalujete desku na skříň, musíte instalovat polici, která oddělí skříň od desky podle předchozího obrázku. Není to nutné, když provádíte instalaci na vestavěnou troubu.

Například, pokud je možné se dotknout spodní strany výrobku po jeho montáži do zásuvky, musí být tato část zakryta dřevěnou deskou.

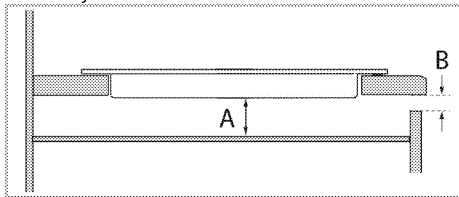

A min. 5 mm

B min. 2 mm

Pohled zezadu (otvory pro připojení)

i Umístění spojovacích otvorů znázorněné na obrázku níže je pouze schématické a může se lišit v závislosti na modelu produktu. Připevňujte je podle umístění spojovacích otvorů na vašem produktu.

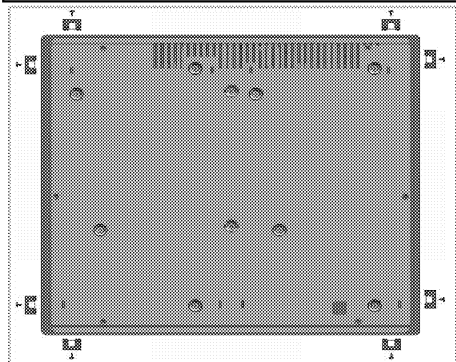

NEBEZPEČÍ:
Upevnění spojů k jiným otvorům není vhodný postup z bezpečnostních důvodů, jelikož může poškodit systém plynu a elektřiny.

NEBEZPEČÍ:
Plotýnka obsahuje komponenty využívající plyn a elektřinu. Z tohoto důvodu musí být plotýnka upevněná na desku pouze přes fixační otvory, pouze pomocí dodaných bezpečnostních prvků a šroubů a jak je uvedeno v návodu. V opačném případě bude představovat ohrožení života a majetku.

i Počet montážních pružin na vašem výrobku se liší v závislosti na modelu výrobku.

Poslední kontrola

1. Obsluha výrobku..
2. Zkontrolujte funkce.

Likvidace starého výrobku

- Uschovejte si originální karton od výrobku a přepravujte výrobek v něm. Dodržujte pokyny na kartonu. Pokud nemáte originální karton, zabalte výrobek do bublin nebo silného kartonu a pevně oblepte páskou.

i Zkontrolujte vzhled výrobku, zda neobsahuje škody, k nimž mohlo dojít při přepravě.

4 Příprava

Tipy pro úsporu energie

Následující informace vám pomohou používat zařízení ekologicky a ušetřit energii:

- Zmražené potraviny před vařením rozmrazte.
- Používejte pánve/hrnce s víky na vaření. Pokud nemáte víko, spotřeba energie může vzrůst až čtyřnásobně.
- Zvolte hořák, který je vhodný pro rozměr dna hrnce. Vždy zvolte správný rozměr hrnce pro připravovaný pokrm. Větší hrnce vyžadují více energie.
- Dávejte pozor a používejte ploché hrnce při vaření na elektrických deskách. Hrnce se silným dnem zaručují lepší vodivost tepla. Dosáhnete tak úspor energie až o 1/3.

- Nádoby a hrnce musejí být vhodné pro plotny. Dna nádob nebo hrnců nesmějí být menší než plotna.
- Plotny a dna hrnců udržujte čisté. Nečistoty sniží vodivost tepla mezi plotnou a dnem hrnce.

Úvodní použití

První čištění produktu



Povrch se může poškodit vlivem některých saponátů nebo čisticích materiálů.

Nepoužívejte agresivní saponáty, čisticí prášek/mléko ani ostré předměty při čištění.

1. Sejměte všechny obaly.
2. Setřete povrch výrobku vlhkým hadříkem nebo houbičkou a osušte hadříkem.

5 Používání varné desky

Obecné informace o vaření



Nikdy neplňte pánev olejem do více než jedné třetiny. Při nahřívání oleje nenechávejte varnou desku bez dozoru. Přehřátý olej znamená nebezpečí požáru. **Nikdy se nesnažte možný oheň uhasit vodou!** Když se olej vznítí, přikryjte jej požární dekou nebo vlhkým hadrem. Vypněte varnou desku, pokud je to bezpečné, a zavolejte hasiče.

- Potraviny před smažením pečlivě osušte a opatrně vložte do horkého oleje. Před smažením zkontrolujte, zda zmrazené potraviny zcela rozmrzly.
- Nezakrývejte nádobu, v níž zahříváte olej.
- Pánve a hrnce umísťujte tak, aby jejich rukojeti nebyly nad varnou deskou a nemohlo dojít k jejich spálení. Na desku neumísťujte nevyvážené a snadno překlápělné nádoby.
- Na zapnuté varné oblasti nepokládejte prázdné nádoby a hrnce. Mohly by se poškodit.
- Provoz varných oblastí naprázdno bez nádob nebo hrnce může poškodit výrobek. Jakmile dovaříte, vypněte varné oblasti.
- Jelikož povrch výrobku může být horký, nepokládejte na něj plastové ani hliníkové nádoby. Jakékoli roztavené materiály z povrchu ihned odstraňte.
Takové nádoby by neměly být používány k uchovávání potravin.
- Používejte pouze hrnce a nádoby s plochým dnem.
- Do hrnců a pánví vkládejte přiměřené množství potravin. Takto nebudete muset provádět zbytečné čištění z důvodu přetečení. Nepokládejte poklice hrnců nebo pánví na varné oblasti.
Pokládejte hrnce do středu varné oblasti. Pokud chcete hrnce posunout na jinou varnou oblast, zvedněte jej a postavte ho tam, neposunujte jím.

Výběr hrnce

- Sklokeramická deska je odolná proti horku a neohroží ji ani velké teplotní rozdíly.
- Sklokeramickou desku nepoužívejte k ukládání věcí ani jako krájecí prkénko.

- Používejte pouze hrnce a pánve se strojově upraveným dnem. Ostré okraje mohou způsobit poškrábání povrchu.

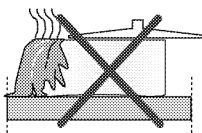

Rozličité potraviny mohou poškodit sklokeramickou desku a způsobit požár.

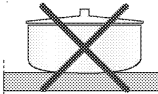

Nepoužívejte nádoby s konkávním nebo konvexním dnem.

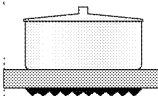

Používejte pouze hrnce a pánve s plochým dnem. Ty zajišťují snazší přenos tepla.

„To, jak je jídlo v hrnci uvaří, záleží na typu hrnce, rozměru hrnce a rozměru varné zóny, pro rovnoměrnější přivedení k varu můžete použít varnou zónu o 1 velikost větší. Použití větší varné zóny nemá negativní vliv na spotřebu energie u indukčních varných desek, protože teplo se generuje jenom v té oblasti, kde se nachází hrnec.“

Pro indukční desky používejte pouze nádoby určené pro indukční vaření.

Test hrnce

K testování, zda je váš hrnec vhodný pro indukční desku či ne, použijte následující metody.

1. Váš hrnec je vhodný, pokud jeho dno udrží magnet.
2. Váš hrnec je vhodný, pokud „“ nejiskří, když ho postavíte na varnou oblast a zapnete desku. Můžete používat ocelové, teflonové nebo hliníkové hrnce se speciálním magnetickým dnem, které nese značku nebo upozornění, že je tento hrnec vhodný pro indukční vaření. Skleněné a keramické nádoby, hrnce a nerezové nádoby s nemagnetickým hliníkovým dnem by neměly být používány.

Systém rozpoznávání hrnce

Při indukčním vaření je napájen pouze prostor pokrytý nádobou na příslušné varné oblasti. Dno nádoby je rozpoznáno systémem a automaticky se ohřívá pouze tento prostor. Vaření se zastaví, je-li vařící nádoba zvednuta během vaření z varné oblasti. Vybraná varná oblast a „“ symbol střídavě bliká.

Bezpečné používání

Nepoužívejte ohřev na vysokou teplotu, pokud používáte nepřilnavý (teflon) hrnec bez oleje nebo s velmi malým množstvím oleje.

Na varnou desku nepokládáte žádné kovové předměty jako vidličky, nože nebo poklice hrnců, mohou se ohřát. Nepoužívejte k vaření alobal. Nikdy nepokládejte na varnou oblast potraviny zabalené do alobalu.

Volba varné oblasti vhodné pro nádobu

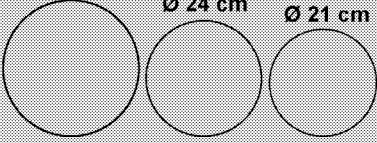
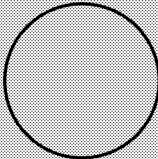
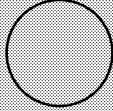
Velká varná oblast	Normální varná oblast	Malá varná oblast
<p>Ø 28 cm Ø 24 cm Ø 21 cm</p> 	<p>Ø 18 cm</p> 	<p>Ø 14,5 cm</p> 
<p>Velká varná oblast</p> <ul style="list-style-type: none">• Automaticky vyhovuje pánvi.• Ideálně šíří výkon.• Zajišťuje dokonalé šíření tepla. Používá se k přípravě pokrmů, jako jsou velké palačinky nebo velké ryby málo propečené nebo velmi málo propečené.	<p>Normální varná oblast</p> <ul style="list-style-type: none">• Automaticky vyhovuje pánvi.• Ideálně šíří výkon.• Zajišťuje dokonalé šíření tepla. Používá se na všechny druhy vaření.	<p>Malá varná oblast</p> <ul style="list-style-type: none">• Používá se pro pomalé vaření (omáčky, krémy)• Používá se pro přípravu malých množství nebo množství podle počtu osob.

Používání hrnců na varné oblasti se širokou plochou

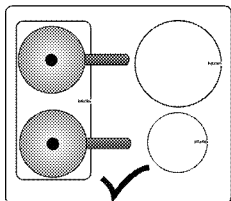

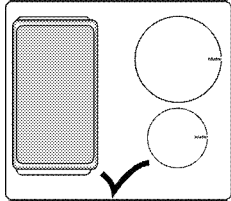

Varnou oblast se širokou plochou můžete používat na dvě poloviny oddělené jako zadní levou a zadní pravou varnou oblast.

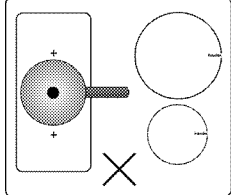

Varnou oblast se širokou plochou můžete používat pro velké hrnce.



Váš hrnec musí zakrýt oba středy varné oblasti se širokou plochou. Nepoužívejte varnou oblast jinak.

	Pokud je pod vaší varnou deskou trouba a běží, snímače desky mohou snížit stupeň vaření nebo troubu vypnout.
	Pokud je varná deska v provozu, udržujte předměty s magnetickými prvky jako kreditní karty nebo kazety mimo dosah.

Používání varných desek



NEBEZPEČÍ:

Nedovolte, aby cokoli padlo na varnou desku. I malé předměty, jako je slánka, mohou varnou desku poškodit.

Nepoužívejte prasklé varné desky. Těmito prasklinami může prosakovat voda a způsobit zkrat.

V případě jakéhokoli poškození na povrchu (např. viditelné praskliny) okamžitě vypněte zařízení, abyste snížili riziko zásahu elektrickým proudem.

Ovládací panel

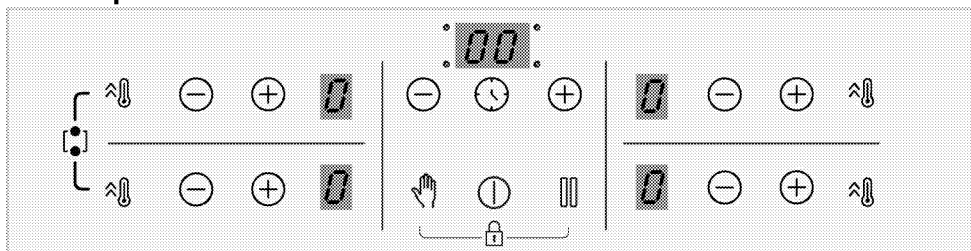

Specifikace

- Tlačítko zapnout/vypnout
- Tlačítko zámku tlačítek/dětského zámku
- Tlačítko zapnutí/vypnutí časovače
- Tlačítko posilovače
- Tlačítko zámku pro čištění
- Tlačítko funkce Stop and Go
- Tlačítko minus
- Tlačítko plus

i Grafika a obrázky mají jen informativní účel. Aktuální vzhled nebo funkce mohou být různé podle typu vaší varné desky.

Displej varné oblasti

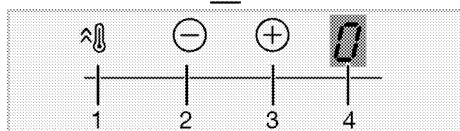
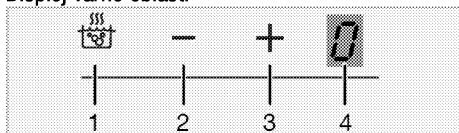

- 1 Tlačítko posilovače
- 2 Tlačítko zóna minus (pro úroveň teploty)
- 3 Tlačítko zóna plus (pro úroveň teploty)
- 4 Displej varné oblasti

Displej časovače

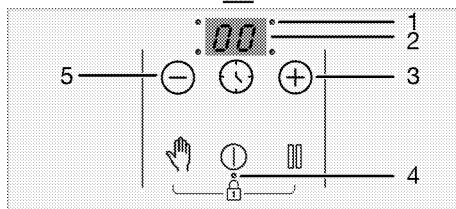
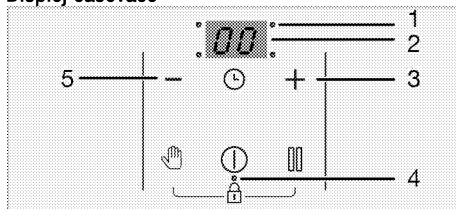

- 1 Desetinná čárka pro nastavení času
- 2 Displej časovače
- 3 Tlačítko časovače plus (pro úroveň časovače)
- 4 Desetinná čárka pro zámek tlačítek/dětský zámek
- 5 Tlačítko časovače minus (pro úroveň časovače)

i Toto zařízení se ovládá dotykovým ovládacím panelem. Každou činnost, kterou provedete na dotykovém ovládacím, potvrdí akustický signál.

i Ovládací panel udržujte vždy suchý a čistý. Vlhký a znečištěný povrch může způsobit poruchu v provozu.

Zapnutí varné desky:

1. Zapněte varnou desku stisknutím tlačítka . "0" se objeví na displejích všech varných oblastí.

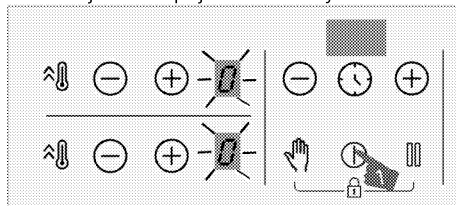

i Pokud se do 10 sekund neprovede žádný úkon, varná deska se automaticky vrátí do pohotovostního režimu.

i Pokud delší dobu nestiknete žádné tlačítko, výrobek se z bezpečnostních důvodů automaticky vypne.

Vypnutí varných oblastí:

Varnou oblast lze vypnout 3 různými způsoby:

1. Stisknutím tlačítka "Ⓛ"

Stiskněte "Ⓛ" tlačítko.

2. Zmírněním teploty na "0";

Nastavením teploty na úroveň "0" můžete vypnout varnou oblast.

3. Vypnutím funkce časovače pro požadovanou varnou oblast;

Po vypršení času časovač vypne příslušnou varnou oblast. "0" nebo "00" se objeví na příslušném displeji.

Po vypršení času zazní zvukový signál. Pro vypnutí zvukového signálu stiskněte jakékoli tlačítko na ovládacím panelu.

4. Stisknutím oblasti "⊖"/"⊕" tlačítka zároveň zvolte vybranou varnou oblast;

Vypněte požadovanou varnou oblast tím, že zároveň stisknete tlačítka "⊖"/"⊕".

i Pokud po vypnutí na varné oblasti svítí symboly "H" nebo "h", znamená to, že varná oblast je stále horká. Nedotýkejte se varných oblastí.

Ukazatel zbytkového tepla

Pokud na displeji varné oblasti bliká "H" znamená to, že deska je stále horká a lze ji použít k zachování určitého tepla pokrmu. Tento symbol se brzy změní na "h" a znamená, že je to méně horké.

i Přerušil-li se napájení, ukazatel zbytkového tepla se nerozsvítí a neupozorní uživatele na horké varné oblasti.

Nastavení teplotních úrovní

1. Zapněte varnou desku stisknutím tlačítka "Ⓛ".
2. Poté nastavte požadovaný čas stisknutím tlačítek oblasti "⊖"/"⊕".

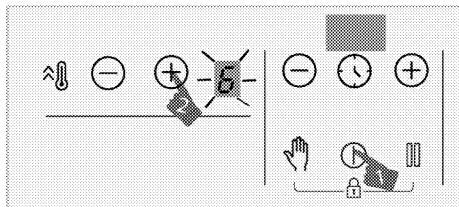

» Příslušná varná zóna začne vařit na nastavené úrovni automatického vaření.

i Vnější část varné zóny (280 mm) na indukční varné desce (v případě, že varná zóna s průměrem 280 mm patří k vybavě spotřebiče) se aktivuje pouze tehdy, když se na varnou zónu umístí pánve s dostatečnou velikostí a když je teplota nastavena na hodnotu vyšší než 8.

Nastavení vysokého výkonu (POSILOVAČ)

Pro rychlejší ohřev můžete použít funkci posilovače. Tato funkce se však nedoporučuje na dlouhodobější vaření. Funkce posilovače nemusí být dostupná na všech varných plochách.

Výběr vysokého výkonu (POSILOVAČ):

1. Zapněte varnou desku stisknutím tlačítka "Ⓛ".
2. Stiskněte "⊗" tlačítko příslušné zóny.

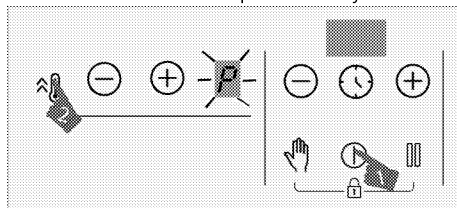

» Zvolená varná oblast bude fungovat na maximální výkon a na obrazovce varné oblasti se objeví symbol "P". Varná oblast se přepne z posilovače a nadále pracuje na úrovni "9".

Předčasné vypnutí vysokého výkonu (POSILOVAČ):

Vysoký výkon můžete vypnout kdykoliv chcete stisknutím tlačítka "⊖" nebo "⊗".

Varná oblast se přepne z posilovače a nadále pracuje na úrovni "9".

Pracovní princip 2 zón, které jsou umístěny ve stejném vertikálním směru:

Pokud je jedna zóna nastavena na úroveň posilovače a druhá zóna, která je umístěna ve stejném vertikálním směru, je nastavena na vyšší úroveň než 6 (7, 8 a 9), první zóna klesne na úroveň 9 a druhá zóna může být nastavena na úroveň větší než 6 (7, 8 a 9). Pokud je druhá zóna nastavena na posilovač, první zóna klesne na úroveň 6.

Zapnutí velkoplošné varné oblasti

1. Zapněte varnou desku dotykem "Ⓛ".
2. Chcete-li zapnout varnou zónu s velkým povrchem, držte stisknuté tlačítko "⊗" pro obě varné zóny současně asi 3 sekundy.

» "0" se objeví na displeji zadní levé varné zóny. "⊖" se zobrazí na displeji přední levé varné zóny a aktivuje se velkoplošná varná oblast.

3. Stisknete tlačítka "⊖"/"⊕" zadní levé varné oblasti pro nastavení teploty od "0" do "9".

 Jakmile je aktivována velkoplošná varná oblast, lze teplotu nastavit pomocí tlačítek "⊖"/"⊕" levé zadní varné oblasti. Teplotu nelze nastavit pomocí tlačítek "⊖"/"⊕" přední levé varné oblasti.

 Levé velkoplošné varné zóny jsou vysvětleny jako příklad. Pokud je velkoplošná varná zóna také na pravé straně varné desky, použijí se stejné postupy jako u uvedené varné zóny.

» Varná oblast se spustí.

Zapnutí velkoplošné varné oblasti, zatímco je jedna nebo obě levé varné oblasti zapnuté

Když je jedna nebo obě levé varné oblasti zapnuté, můžete kombinovat obě varné oblasti tím, že aktivujete velkoplošnou varnou oblast. Tak můžete používat širší varnou oblast se stejnou hodnotou.

1. Chcete-li zapnout varnou zónu s velkým povrchem, zatímco jsou jedna nebo dvě levé varné zóny aktivní, držte stisknuté tlačítko "⌂" pro obě varné zóny současně asi 3 sekundy.

» Teplota poslední zvolené varné zóny se objeví na displeji zadní levé varné oblasti a aktivuje se velkoplošná varná oblast.

» Kombinované varné oblasti budou pokračovat v té nastavené hodnotě teploty a časovače (pokud je dostupný) levé varné oblasti, kterou jste nastavili.

Hodnota levé varné oblasti, která byla nastavena jako první před kombinací varných oblastí, bude zrušena.

» Pro změnu teploty stiskněte tlačítka "⊖"/"⊕" zadní levé varné oblasti pro nastavení požadované teploty.

 Pokud stisknete tlačítko "⌂" na levé varné oblasti, když je velkoplošná varná oblast aktivní, budou varné oblasti fungovat na zesílené úrovni.

Vypnutí velkoplošných varných oblastí

Velkoplošnou varnou oblast lze vypnout 4 různými způsoby:

1. Zmírněním teploty na "0"

Velkoplošnou varnou oblast můžete vypnout zmírněním teploty na "0".

2. Vypnutím funkce časovače pro velkoplošnou varnou oblast

Po vypršení času časovač vypne velkoplošnou varnou oblast. Na obrazovce levé varné oblasti se objeví "0" a na obrazovce časovače se objeví "00".

3. Stisknutím tlačítek "⊖"/"⊕" na kterékoli varné oblasti zároveň

Pokud stisknete tlačítka "⊖"/"⊕" na kterékoli varné oblasti, budou varné oblasti odděleny a vypnuty.

4. Stisknutím tlačítka "⌂" pro obě varné zóny současně asi 3 sekundy

Stisknutím tlačítka "⌂" pro obě varné zóny současně asi 3 sekundy se varné oblasti vypnou.

Zámek pro čištění

Zámek pro čištění brání v provozu všech tlačítek na ovládacím panelu po dobu 20 sekund, aby umožnil uživateli provést krátké čištění během provozu varné desky. Během této doby zařízení nespotřebává žádnou energii.

Zapnutí zámku pro čištění

1. Stiskněte a držte "⌂" tlačítko, dokud neuslyšíte jediný signální zvuk, pokud je nějaká z varných oblastí zapnutá.

Počítání začíná od 20 na displeji časovače varné desky. Žádné z tlačítek na ovládacím panelu nebude po tuto dobu funkční kromě tlačítka "⌂".

Vypnutí zámku pro čištění

Pro vypnutí zámku pro čištění nemusíte tisknout žádné tlačítko. Varná deska vydá po uplynutí 20 sekund signál zvukový signál a zámek pro čištění se automaticky vypne.

 Chcete-li vypnout zámek pro čištění dřívě, stiskněte a držte tlačítko "⌂", dokud neuslyšíte dva signální zvuky.

Dětský zámek

Když jsou varné oblasti vypnuté, můžete pomocí dětského zámku varnou desku ochránit a zabránit dětem, aby varné oblasti zapnuly. Můžete aktivovat nebo deaktivovat dětský zámek pouze když jsou varné oblasti vypnuty (v pohotovostním režimu).

Zapnutí dětského zámku

1. Stiskněte a držte tlačítka "⌂" and "⏏" zároveň, dokud neuslyšíte jediný signální zvuk, když je varná deska v pohotovostním režimu.

Dětský zámek se aktivuje. "L" se na chvíli zobrazí na displeji všech varných oblastí a desetinná čárka tlačítka "⏏" se zapne.

 Pokud se stiskne jakékoli tlačítko v době, kdy je dětský zámek aktivní, zazní dva zvukové signály a "L" začne blikat na všech varných oblastech.

Vypnutí dětského zámku

1. Stiskněte a držte tlačítka "👉" a "🔒" zároveň, dokud neuslyšíte **dva signální zvuky**, když je dětský zámek aktivní.

» Funkce dětského zámku se deaktivuje. "L" začne blikat na všech varných oblastech a kontrolka tlačítka "🔒" zhasne.

Zámek tlačítek

Aby omylem nedošlo ke změně funkcí během provozu varné desky, můžete zapnout zámek tlačítek.

Aktivace zámku tlačítek

1. Stiskněte a držte tlačítka "👉" a "🔒" zároveň, dokud neuslyšíte **jediný signální zvuk**.

Zámek tlačítek se aktivuje a po blikání se zapne desetinná čárka tlačítka "0.0".



Zámek tlačítek lze zapnout pouze v provozním režimu. Je-li zámek tlačítek zapnut, funguje pouze tlačítko "0.0". Dotknete-li se jakéhokoli jiného tlačítka, desetinná čárka tlačítka "0.0" se rozsvítí, aby oznámila, že zámek tlačítek je v provozu. Pokud vypnete varnou desku, když jsou tlačítka zamknutá, musíte deaktivovat zámek tlačítek, abyste mohli varnou desku znovu zapnout. Dotknete-li se jakéhokoli tlačítka, aniž byste deaktivovali zámek tlačítek, "L" začne blikat na všech varných oblastech, aby oznámila, že zámek tlačítek je aktivní. Deaktivaci zámku tlačítek varnou desku znovu zapnete.

Deaktivace zámku

1. Stiskněte tlačítka "👉" a "🔒" zároveň, dokud neuslyšíte **dva signální zvuky**, když je zámek tlačítek aktivní.

» Kontrolka tlačítka "🔒" zhasne a ovládací panel je odemčen.

Funkce časovače

Tato funkce vám udnadňuje vaření. Nemusíte sledovat varnou desku po celou dobu vaření. Varná oblast se automaticky vypne po vypršení nastavené doby.

Zapnutí časovače

1. Zapněte varnou desku stisknutím tlačítka "0.0".
2. Poté nastavte požadovaný čas stisknutím tlačítek oblasti "⊖"/"⊕".

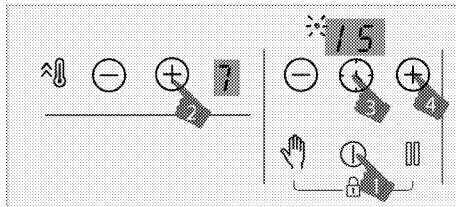

3. Aktivujte časovač stisknutím tlačítka "⊖". Symbol "00" a desetinná čárka vybrané zóny blikají na displeji časovače.
4. Nastavte požadovanou délku trvání stisknutím tlačítek "⊖"/"⊕".
5. Po 10 sekundách bude nastavení aktivováno. Desetinná čárka vybrané zóny blikají na displeji časovače.
6. Opakujte výše zmíněný postup pro ostatní varné oblasti, u kterých si přejete nastavit časovač.



Je-li více než jedna hodnota časovače nastavena na různé oblasti, na displeji časovače se zobrazí časovač oblasti s nejmenší hodnotou časovače a desetinná čárka pro tuto oblast se rozblíká. Desetinné čárky ostatních oblastí svítí nepřetržitě.



Stisknutím tlačítka "⊖" příslušní varné oblasti můžete zjistit zbývající čas vaření. Při každém dotyku se zobrazuje hodnota časovače různých oblastí. Nakonec se znovu zobrazí minimální hodnota časovače.



Časovač nelze nastavit, aniž by byly vybrány varné oblasti a teplotní hodnoty



Časovač lze nastavit pouze pro varné oblasti, které jsou již v provozu.

Vypnutí časovače

Po uplynutí nastaveného času se varná deska automaticky vypne a vydá zvukový signál. Zvukové varování vypnete stisknutím jakéhokoli tlačítka. Pokud nestisknete žádné tlačítko, zvukový signál bude po několika minutách zrušen.

Vypnutí časovačů předčasně

Vypnete-li časovač dříve, varná deska bude pokračovat v provozu na nastavenou teplotu, dokud nebude vypnuta.

Časovač lze vypnout předčasně dvěma různými způsoby:

Vypnutí časovače příslušné oblasti stažením jeho hodnoty na „00“:

1. Tiskněte tlačítka časovače "⊖"/"⊕", dokud se na displeji varné oblasti, jejíž časovač je aktivní, neobjeví "00".

» Symbol desetinné čárky příslušné oblasti trvale zhasne a časovač bude zrušen.

Vypnutí časovače příslušné oblasti stisknutím tlačítek "⊖"/"⊕" najednou:

1. Stiskněte tlačítka "⊖"/"⊕" pro příslušnou zónu najednou.

» Symbol desetinné čárky příslušné oblasti trvale zhasne a časovač bude zrušen.



Po tomto kroku bude úroveň teploty příslušné zóny "0" stejná jako úroveň časovače.

Funkce Stop

Pomocí této funkce můžete snížit provozní teplotu varných oblastí na minimální úroveň (úroveň 1).



Pokud je pro některou varnou oblast nastaven časovač, bude fungovat i během zastavení.

1. Stiskněte tlačítko "|||" během provozu kterékoliv varné oblasti.

Všechny varné oblasti budou pracovat na minimální úrovni (1). Na obrazovce aktivních varných oblastí se objeví symbol "□".

2. Stiskněte tlačítko "|||" pro spuštění všech varných oblastí s předchozími nastaveními.

Bezpečné a účinné použití oblastí indukčního vaření

Zásady používání: Indukční varná deska ohřívá varné nádoby jako věc principu. Proto má mnoho výhod v porovnání s ostatními druhy varných desek. Funguje účinněji a povrch varné desky je studenější.

Indukční deska je vybavena dokonalejšími bezpečnostními systémy, které zajišťují maximální bezpečnost při použití.



Vaše varná deska může být vybavena indukčními varnými oblastmi o průměru 145, 180, 210 a 280 mm podle typu. S výhodou indukce každá varná oblast rozpozná každou nádobu, která je na ni postavena. Energie vzniká pouze tam, kde se nádoba dotýká varné oblasti, a tak dochází k minimální spotřebě energie.



Výrobek se může začít zastavovat, pokud pracuje na úrovních 1 až 7, zejména u nádob s malým průměrem a když je vodní olej málo. To není chyba.

Doba provozu je omezena

Ovladač varné desky je vybaven limitem doby provozu.

Je-li některá z varných oblastí ponechána v provozu, po určité době se automaticky vypne (viz Tabulka-1).

Pokud je k varné oblasti přiřazen časovač, displej časovače se také později vypne.

Limit doby provozu závisí na nastavení zvolené teploty.

Při této teplotě probíhá maximální doba provozu.

Varnou oblast lze znovu spustit poté, co se automaticky vypne, jak je popsáno výše.

Tabulka-1: Limity provozní doby

Teplota	Limit doby provozu - hodina
0	0
1	6
2	6
3	5
4	5
5	4
6	1,5
7	1,5
8	1,5
9	20 minut
P (Posilovač)	10 minut (*)

(*) Varná deska se dostane na úroveň 9 po 5 minutách

Ochrana proti přehřátí

Varná deska je vybavena snímači zajišťujícími ochranu proti přehřátí. V případě přehřátí může být pozorováno následující:

- Varnou oblast, která je v provozu, lze vypnout.
- Vybraná úroveň může z nejvyšší úrovně poklesnout na úroveň 7.

Bezpečnostní systém proti přetečení

Vaše deska je vybavena bezpečnostním systémem proti přetečení. Pokud dojde k přetečení, které znečistí ovládací panel, systém ihned přeruší napájení a vypne varnou desku. Během této doby na displeji svítí výstraha "E".

Upřesnit nastavení výkonu

Indukční deska reaguje na příkazy ihned, což je jeden z provozních principů. Nastavení výkonu změní velmi rychle. Můžete tak předejít tomu, aby hrnec (s vodou, mlékem atd.) přetekl, i když byl těsně od přetečení.

Hluk

V průběhu vaření uživatel může slyšet určité zvuky

Při používání varné desky v závislosti na typu základního materiálu, z něhož je vyrobeno kuchyňské nádobí, můžete slyšet určité zvuky. Tento hluk je normální součástí indukční technologie. Není to závada.

Možné příčiny a typy vydávaných zvuků:

Hluk ventilátoru

Varná deska je vybavena ventilátorem, který se aktivuje automaticky podle teploty produktu. Ventilátor má několik rychlostí pohonu a různé úrovně aktivace v závislosti na teplotě.

Nízký hukot podobný hluku transformátoru

Toto je normální pro indukční technologii. Kvůli bezprostřednímu ohřívání základu kuchyňského nádobí může vznikat takový nízký hukot, v závislosti na materiálu nádobí. Proto může uživatel slyšet různé zvuky u různého nádobí.

Práskání

V průběhu vaření můžete uslyšet práskání. Závisí to na materiálu a konstrukci základu nádobí. Pokud sestává z několika vrstev a různých materiálů, může docházet k práskání.

Pískání

Pískání můžete uslyšet, pokud vaříte na dvou plotýnkách na stejné straně varné desky a přitom na různých úrovních vaření.

Prázdný hrnec

Hluk může vzniknout při zahřívání prázdného hrnce. Hluk utichne, jakmile přidáte vodu nebo jídlo.

Hlášení o chybách

Tabulka-2: Kódy chyb a příčiny chyb

Příčiny chyb	Ukazatel	Displej
Jsou stisknuta dvě a více tlačítek	Symbol "E" bliká	Displej varné oblasti
Varná deska je přehřátá	Symbol „H“ bliká	Displej varné oblasti



Další informace o hlášeních o chybách, která se mohou objevit na dotykovém kontrolním panelu, najdete v Tabulce-2.



Pokud je povrch dotykového ovládacího panelu silně zapařený, celý ovládací systém se může vypnout a signalizovat chybu.



Udržujte povrch dotykového ovládacího panelu čistý. Může být zaznamenán chybný provoz.

6 Údržba a péče

Obecné informace

Životnost výrobku se prodlouží a případné problémy se omezí, pokud je výrobek pravidelně čištěn.



NEBEZPEČÍ:

Odpojte zařízení od napájení, než začnete s údržbou a čištěním.

Hrozí riziko zásahu elektrickým proudem!



NEBEZPEČÍ:

Před čištěním nechte přístroj vychladnout. Horké povrchy mohou způsobovat popáleniny!

- Výrobek po každém použití pečlivě vyčistěte. Takto snadněji odstraníte nečistoty z pečení, které se takto nebudou při příštím použití přístroje dále připalovat.
- Pro čištění přístroje nejsou potřeba žádná zvláštní čisticí prostředky. Výrobek omyjte vodou s mycím přípravkem a hadříkem nebo houbou a osušte ji suchým hadrem.
- Vždy zkontrolujte, zda byla jakákoli zbylá kapalina po čištění pečlivě otřena a a případná vylitá kapalina vysušena.
- K čištění nerezových ploch a rukojeti nepoužívejte čisticí prostředky obsahující kyselinu nebo chlorid. K otření těchto částí použijte měkký hadřík s tekutým rozpouštědlem (ne brusným) a dávejte pozor, abyste čistili jedním směrem.



Povrch se může poškodit vlivem některých saponátů nebo čisticích materiálů.

Nepoužívejte agresivní saponáty, čisticí prášek/mléko ani ostré předměty při čištění.



Na čištění spotřebiče nepoužívejte parní čističe, mohlo by dojít k zásahu elektrickým proudem.

Čištění varné desky

Sklokeramický povrch

Sklokeramický povrch (sklokeramiku) otřete studenou vodou, dejte pozor, abyste nezanechali žádné zbytky čisticího prostředku a osušte suchým hadříkem. Zbytky čisticího prostředku by mohly poničit sklokeramickou desku při jejím příštím použití.

Zaschlé zbytky na sklokeramické ploše (sklokeramice) za žádných okolností nestrhávejte nožem, ocelovou vlnou či podobnými nástroji.

Vápenaté usazeniny (žluté skvrny) odstraňte komerčně dostupným odstraňovačem vodního kamene, jako například octem nebo citronovou šťávou.

Pokud je povrch silně znečištěn, naneste čistič houbou a vyčkejte, dokud se nevsákne. Poté vyčistěte povrch desky vlhkým hadrem.



Potraviny na bázi cukru, jako je hustý krém nebo sirup, je nutno ihned setřít a nečekat, až povrch vychladne. Jinak může být sklokeramický povrch nevratně poškozený.

Časem může barva nátěru nebo na jiných plochách mírně vyblednout. To nemá vliv na funkci spotřebiče. Blednutí barev a skvrny na sklokeramické desce jsou normálním jevem, ne vadou.

7 Odstraňování potíží

Při zahřívání a ochlazování výrobek vydává kovový zvuk.

- Když se zahřejí kovové součástky, mohou se rozpnat a způsobovat hluk. >>> *Nejde o závadu.*

Výrobek nehřeje.

- Hlavní pojistka je vadná nebo uvolněná. >>> *Zkontrolujte pojistky v pojistkové skříni. Pokud je to nutné, vyměňte je nebo znovu aktivujte.*
- Výrobek není zapojen do (uzemněné) zásuvky. >>> *Zkontrolujte zapojení zástrčky.*
- Pokud se displej nerozsvítí, když varnou desku znovu zapnete. >>> *Odpojte spotřebič u přerušovače. Počkejte 20 sekund a znovu jej zapojte.*
- Je aktivní ochrana proti přehřátí. >>> *Počkejte, až deska vychladne.*
- Hrncel není vhodný. >>> *Zkontrolujte hrncel.*

Symbol se objeví na displeji varné zóny.

- Neumístili jste hrncel na aktivní varnou zónu. >>> *Zkontrolujte, zda je na varné zóně hrncel.*
- Váš hrncel není vhodný pro indukční vaření. >>> *Zkontrolujte, zda je váš hrncel vhodný pro indukční desku.*
- Hrncel není uprostřed nebo dno hrnce není dostatečně široké na varnou zónu. >>> *Zvolte dostatečně široký hrncel a postavte jej do středu varné zóny.*
- Varná zóna nebo hrncel se přehřívají. >>> *Počkejte, až vychladnou.*

Zvolená varná zóna se během provozu náhle vypne.

- Možná uplynula doba vaření pro zvolenou varnou zónu. >>> *Můžete nastavit nový čas nebo dokončit vaření.*
- Je aktivní ochrana proti přehřátí. >>> *Počkejte, až deska vychladne.*
- Ovládací panel zakrývá nějaký předmět. >>> *Sejměte předmět z panelu.*

Hrncel se nezahřívá, i když je varná zóna zapnutá.

- Váš hrncel není vhodný pro indukční vaření. >>> *Zkontrolujte, zda je váš hrncel vhodný pro indukční desku.*
- Hrncel není uprostřed nebo dno hrnce není dostatečně široké na varnou zónu. >>> *Zvolte dostatečně široký hrncel a postavte jej do středu varné zóny.*



Pokud nemůžete odstranit poruchu ani poté, co jste postupovali podle pokynů obsažených v této části, obraťte se na autorizovaného servisního pracovníka nebo prodejce, u něhož jste výrobek zakoupili. Nikdy se nepokoušejte opravovat vadný výrobek sami.



ZÁKAZNICKÉ CENTRUM BEKO

BEKO SPÓLKA AKCYJNA, organizační složka, Bucharova 1423/6, 158 00 Praha 5 – Stodůlky

7 dní v týdnu od 8:00 do 18:00

poradí nebo pomůže vyřešit záruční, případně pozáruční opravy výrobků Beko

tel. kontakt	222 525 222
tel. kontakt	800 350 333
e-mail	zakaznickecentrum@bekosa.cz
online objednávka opravy spotřebiče	www.bekocr.cz
5 let záruky – podmínky a registrace	www.bekocr.cz

ZÁRUČNÍ PODMÍNKY ČR

- a) Platný a čitelný prodejní doklad, který obsahuje datum prodeje, model spotřebiče a označení prodejce, opravňuje uživatele využít záruku na výrobek v souladu s ustanoveními Občanského zákoníku, v platném znění.
- b) Není-li stanoveno jinak, je záruční doba na výrobek 24 měsíců. Začíná plynout ode dne převzetí věci kupujícím vyjma případu, kdy je nutné uvedení do provozu oprávněnou firmou. V tom případě začne záruční doba plynout ode dne uvedení výrobku do provozu.

Výrobky vyžadující odborné zapojení: plynové a kombinované sporáky a varné desky, dále všechny spotřebiče, které nejsou vybaveny přívodním elektrickým kabelem zakončeným vidlicí. Zapojení spotřebiče je službou hrazenou zákazníkem. Potvrzení je nutné uschovat. Dovozce nezodpovídá za poškození či škody vzniklé chybnou instalací nebo chybným zapojením výrobku.

- c) Záruka vyplývající z těchto záručních podmínek může být uplatněna pouze na území České republiky a týká se pouze a výhradně spotřebičů dovezených do ČR prostřednictvím naší společnosti, BEKO SPÓLKA AKCYJNA, organizační složka, Bucharova 1423/6, 158 00 Praha 5 – Stodůlky, která je oficiálním zastoupením značky Beko pro Českou republiku.
- d) Záruka je poskytována kupujícímu (konečnému spotřebiteli) v souladu se zákonem č. 634/1992 Sb., o ochraně spotřebitele v platném znění, na výrobek sloužící běžnému používání v domácnosti. Výrobek není určen k průmyslovému použití a poskytování služeb. Spotřebiče, které nejsou používány v domácnosti, nejsou předmětem záruky (hotelová, školská a restaurační zařízení, úklidové firmy atd.)
- e) Práva ze zodpovědnosti za vady výrobku se uplatňují u prodávajícího. Záruční oprava se vztahuje výhradně na závady, které vzniknou v době platnosti záruční lhůty a to výrobní vadou. Takto vzniklé závady je oprávněn odstranit pouze autorizovaný servis.

O odstranění vad výrobku v záruční lhůtě je kupující oprávněn požádat prodejce nebo **Zákaznické centrum Beko** na telefonním čísle: 222 525 222, 800 350 333 nebo online na <https://www.bekocr.cz/objednavka-opravy-spotrebice>

- f) Zákazník musí pro objednání opravy nahlásit datum zakoupení, model spotřebiče, výrobní a produktové číslo, které se nachází na výrobním štítku každého spotřebiče. Bez nahlášení těchto údajů nebude moci být požadavek zákazníka na bezplatnou opravu vyřešen. Zákazník je také dále povinen poskytnout autorizovanému servisu součinnost potřebnou k ověření existence případně odstranění reklamované vady.

- g) Při návštěvě servisního technika kupující prokáže existenci záruky předložením čitelného prodejního dokladu nebo certifikátu 5 let záruky Beko. Po provedení záruční opravy jsou autorizovaná servisní střediska nebo prodávající povinni vydat kupujícímu čitelnou kopii opravného listu nebo doklad o uplatnění práva záruky a době trvání opravy. Po dobu záruky je kupující povinen uschovávat veškeré doklady související s koupí a servisem výrobku.
- Opravní list slouží k prokazování práv kupujícího, proto je ve vlastním zájmu kupujícího si zkontrolovat před podpisem veškeré údaje. Záruční lhůta se v případech, kdy závada znemožnila používání výrobku, prodlužuje o dobu, kdy kupující uplatnil nárok na záruční opravu u autorizovaného střediska až do dne převzetí opraveného výrobku.
- h) Výrobek musí být instalován a provozován podle návodu k obsluze a platných norem. Funkce chladniček, mrazniček a jejich kombinací je zaručena při okolní teplotě od +10°C do +32°C.
- i) Touto zárukou nejsou dotčena práva kupujícího, která se ke koupí věci váží podle zvláštních právních předpisů.
- j) Společnost BEKO SPÓLKA AKCYJNA, organizační složka, Bucharova 1423/6, 158 00 Praha 5 - Stodůlky nabízí spotřebitelům na vybrané modely prodlouženou záruku vcelkové délce trvání 5 let. Předmětem této nadstandardní záruky je bezplatné odstraňování výrobních vad po dobu následujících 36 měsíců od skončení zákonné dvouleté záruční lhůty. Podmínkou získání certifikátu prodloužené záruky je splnění veškerých podmínek uvedených na www.bekocr.cz
- O odstranění vad výrobku v prodloužené záruční lhůtě je kupující oprávněn požádat Zákaznické centrum Beko na telefonním čísle: 222 525 222, 800 350 333 nebo online na <https://www.bekocr.cz/objednavka-opravy-spotrebice>
- Při opravě v rámci prodloužené záruky je uživatel povinen autorizovanému servisu předložit platný certifikát prodloužené záruky a prodejní doklad.
- k) V době trvání prodloužené záruky bude oprávněná reklamacie řešena opravou nebo dodáním náhradního dílu. V případě neodstranitelné vady zajistí dovozce přímo u zákazníka výměnu výrobku za nový. Nárok na výměnu uplatňuje zákazník po zaslání všech potřebných dokladů (platný certifikát, doklad o zakoupení, vyjádření servisního technika) na e-mail reklamace@bekosa.cz nebo poštou na adresu BEKO SPÓLKA AKCYJNA, organizační složka, Bucharova 1423/6, 158 00 Praha 5 - Stodůlky. Spotřebitel nemá právo v průběhu prodloužené záruky na vrácení kupní částky. Uplatnění práva na bezplatné odstraňování výrobních vad podléhá zde uvedeným všeobecným záručním podmínkám.

Právo na uplatnění záruky zaniká pokud:

- Není výrobek používán v souladu s návodem;
- Došlo k mechanickému poškození výrobku cizím zaviněním, při nesprávné údržbě nebo jiným zanedbáním péče o výrobek;
- Byl na výrobku proveden neodborný zásah neoprávněnou osobou;
- Plynové spotřebiče nebo spotřebiče s napájením 400V nebyly uvedeny do provozu odbornou firmou;
- Došlo k mechanickému poškození při přepravě;
- Je vada způsobená vnějšími podmínkami, jako jsou např. poruchy v elektrické síti nebo vadná bytová instalace, nevhodnými provozními podmínkami, poškození živlem;
- Je výrobek vadný z důvodu použití neoriginálního příslušenství a náhradních dílů;
- Kuchyňská linka, do které je výrobek zabudovaný, nespĺňuje potřebné technické parametry;
- Záruka se dále nevztahuje na preventivní údržbu popsanou v návodu k obsluze, popřípadě závady způsobené nevhodnou manipulací, na opotřebením vzniklé běžným používáním, na mechanické poškození skleněných a plastových komponentů;
- Záruka se nevztahuje na návštěvu technika za účelem poradenství, preventivní kontrolu stavu spotřebiče, výměnu náhradního dílu, který nevyžaduje odborný zásah, záměna směru otevírání dveří chladniček a sušiček.



Vstavaná platňa sporáka

Používateľská príručka

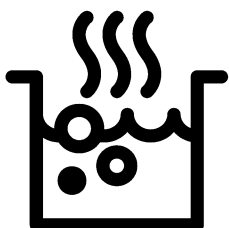

SK

Túto príručku si prečítajte ako prvú!

Vážený zákazník,

Ďakujeme, že ste si vybrali výrobok Beko. Dúfame, že sa dočkáte tých najlepších výsledkov od výrobku, vyrobeného vo vysokej kvalite a s najmodernejšími technológiami. Preto vám odporúčame, aby ste si túto používateľskú príručku a iné sprievodné dokumenty prečítali pred použitím výrobku celé a aby ste si ich odložili pre referenciu v budúcnosti. Ak rúru prevediete na inú osobu, dajte tejto osobe aj užívateľskú príručku. Riadte sa všetkými varovaniami a informáciami užívateľskej príručky.

Pamätajte si, že táto užívateľská príručka sa môže vzťahovať aj na niektoré ďalšie modely. Rozdiely medzi modelmi sú v príručke presne vymedzené.

Vysvetlivky k symbolom

V celej užívateľskej príručke sa používajú nasledujúce symboly:

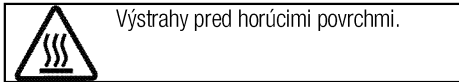
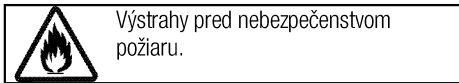
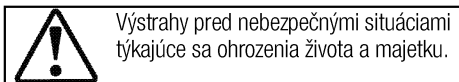
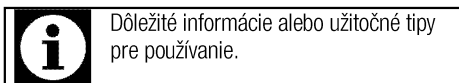

Arçelik A.Ş.
Karaağaç caddesi No:2-6
34445 Sütlüce/Istanbul/TURKEY
Made in TURKEY

1 Dôležité pokyny týkajúce sa bezpečnosti a životného prostredia

Všeobecná bezpečnosť	4
Elektrická bezpečnosť	4
Bezpečnosť produktu	5
Zamýšľané použitie	7
Bezpečnosť detí	7
Likvidácia starého výrobku	7
Likvidácia obalového materiálu	7

2 Všeobecné informácie

Prehľad	8
Technické parametre	8

3 Montáž

Pred montážou	9
Montáž a pripojenie	9
Budúca preprava	12

4 Prípravy

Tipy na šetrenie energiou	13
Prvé použitie	13
Prvé čistenie výrobku	13

5 Používanie platne

O/Všeobecné informácie o varení	14
Kontrolný panel	16

6 Údržba a starostlivosť

Všeobecné informácie	22
Čistenie platne	22

7 Riešenie problémov

1 Dôležité pokyny týkajúce sa bezpečnosti a životného prostredia

Táto časť obsahuje bezpečnostné pokyny, ktoré vám pomôžu predísť riziku zranenia a poškodenia majetku. Porušenie týchto pokynov môže viesť k zrušeniu záruky.

Všeobecná bezpečnosť

- Tento spotrebič nesmie byť používaný deťmi vo veku menej ako 8 rokov a osobami so zníženými fyzickými, zmyslovými alebo duševnými schopnosťami alebo osobami s nedostatkom skúseností a znalostí, ak nie sú pod dozorom zodpovednej osoby alebo ak nedostanú pokyny týkajúce sa bezpečného používania spotrebiča alebo nerozumejú možným rizikám. Deti sa so spotrebičom nesmú hrať. Čistenie a užívateľská údržba stroja nesmie byť vykonávaná deťmi bez dozoru.
- Spotrebič nie je určený na použitie osobami (vrátane detí) so zníženými fyzickými, sensorickými alebo duševnými schopnosťami alebo bez nedostatku skúseností, bez toho, aby boli pod dohľadom alebo preškolení. Deti sa so spotrebičom nesmú hrať.
- Ak výrobok dáte niekomu inému na osobné využitie alebo využitie z druhej ruky, mali by ste mu dať aj

návod na použitie, štítky produktov a ďalšie relevantné dokumenty a súčasti.

- Montáž a opravu musia vždy vykonávať autorizovaní servisní technici. Výrobca nebude zodpovedný za škody, ktoré majú pôvod v postupoch, ktoré vykonajú neoprávnené osoby a môže to mať za následok zrušenie záruky. Pred montážou si pozorne prečítajte tieto pokyny.
- Ak je výrobok chybný alebo ak má akékoľvek viditeľné poškodenie, nepoužívajte ho.
- Po každom použití skontrolujte, či je funkčný gombík vypnutý.

Elektrická bezpečnosť

- Ak má produkt poruchu, nemal by sa obsluhovať, kým ho neopraví autorizovaný servisný technik. Hrozí riziko zásahu elektrickým prúdom!
- Len pripojte výrobok k uzemnenej zásuvke/sieti s napätím a ochranou ako je to uvedené v časti „Technické špecifikácie“. Ak používate výrobok s transformátorom alebo bez neho, montáž uzemnenia prenechajte na kvalifikovaného elektrikára. Naša spoločnosť nebude niesť zodpovednosť za žiadne problémy

spôsobené neuzemnením v súlade s miestnymi predpismi.

- Výrobok nikdy neumývajte rozptýlením alebo nalievaním vody naň! Hrozí riziko zásahu elektrickým prúdom!
- Výrobok sa počas montáže, údržby a postupov čistenia a opravy musí odpojiť.
- Ak je kábel sieťového pripojenia pre výrobok poškodený, musí ho vymeniť výrobca, jeho servisný agent alebo podobne kvalifikovaná osoba, aby sa predišlo rizikám.
- Zariadenie sa musí namontovať tak, aby sa úplne mohlo odpojiť od siete. Oddelenie sa musí zabezpečiť buď sieťovou zástrčkou alebo spínačom zabudovaným do pevnej elektrickej inštalácie v súlade s montážnymi predpismi.
- Všetky práce na elektrických zariadeniach a systémoch by mali vykonávať iba autorizovaní kvalifikovaní odborníci.
- V prípade akéhokoľvek poškodenia vypnite prístroj a odpojte ho od sieťového zdroja. Aby ste tak urobili, vypnite poistky v domácnosti.
- Uistite sa, že menovitý výkon hodnota poistky je kompatibilný s výrobkom.

Bezpečnosť produktu

- **VÝSTRAHA:** Spotrebič a jeho prístupné časti sa môžu počas používania veľmi zohriať. Dávajte pozor, aby ste sa nedotkli výhrevných prvkov. Deti vo veku do 8 rokov udržiavajte mimo dosah, okrem prípadu, že na ne neustále dozeráte.
- Výrobok nikdy nepoužívajte v prípade, keď máte ovplyvnený úsudok alebo koordináciu po požití alkoholu a/alebo liekov.
- Ak v riadoch používate alkoholické nápoje, dávajte pozor. Alkohol sa pri vysokých teplotách vyparuje a môže spôsobiť požiar, pretože sa môže vznietiť, ak príde do styku s horúcimi povrchmi.
- Nekladte žiadne horľavé látky do blízkosti produktu, pretože bočné strany sa počas používania zohrejú.
- Nezakrývajte žiadny z vetracích otvorov.
- Na čistenie zariadenia nepoužívajte parné čističe, pretože by to mohlo spôsobiť zásah elektrickým prúdom.
- **VÝSTRAHA:** Varenie na platni s tukom alebo olejom môže byť bez dozoru nebezpečné alebo môže spôsobiť požiar. NIKDY sa nepokúšajte uhasiť oheň vodou, ale spotrebič vypnite a potom

oheň prikryte, napr. s pokrievkou alebo hasiacim rúškom.

- UPOZORNENIE: Proces varenia musí byť pod dohľadom. Krátkodobý proces varenia musia byť pod dohľadom nepretržite.
- VÝSTRAHA: Nebezpečenstvo ohňa: Na varnom povrchu neskladujte žiadne predmety.
- VÝSTRAHA: Ak je povrch prasknutý, vypnite spotrebič, aby ste zabránili elektrickému šoku.
- V prípade rozbitia skla varnej platne: Okamžite vypnite všetky horáky alebo všetky elektrické ohrievacie telesá a spotrebič odpojte od elektrického napájania. Nedotýkajte sa povrchu spotrebiča. Nepoužívajte spotrebič.
- Po použití, vypnite platňu pomocou jej ovládacieho gombíka a nespoliehajte sa na detektor panvice.
- Kovové objekty ako sú nože, vidličky, lyžice a pokrievky by nemali byť umiestňované na povrch platne, keďže sa môžu zohriať.
- Tento spotrebič sa nemá obsluhovať pomocou externého časovača ani samostatného diaľkového ovládania.
- Pohyb platne môže byť spôsobený tlakom výparov, ktorý vznikol kvôli vlhkosti na povrchu platne alebo v spodnej časti nádoby. Preto sa

ubezpečte, že povrch rúry a dolné časti nádob sú vždy suché.

- Varné platne vašej rúry sú vybavené «Indukčnou» technológiou. Vašu indukčnú platňu, ktorá poskytuje úsporu času a peňazí, musíte používať s hrncami, ktoré sú vhodné pre indukčné varenie, pretože v opačnom prípade nebudú varné platne fungovať. Pozrite si časť. *OVšeobecné informácie o varení, strana 14*, výber hrncov.
- Indukčné platne vytvárajú magnetické pole, ktoré môže mať negatívny dopad na osoby používajúce zariadenia, ako napríklad inzulínové čerpadlá alebo kardiostimulátory.
- VÝSTRAHA: Ako kryt platní používajte iba kryt navrhnutý výrobcom sporáku alebo taký, ktorý je v návode na použitie uvedený ako vhodný alebo kryt platní patriaci k sporáku. Použitie nevhodného krytu môže spôsobiť nehodu.

Záruka produktu voči požiaru

- Uistite sa, že zástrčka zapojená v zásuvke tak aby nedošlo k iskreniu.
- Nepoužívajte poškodené, zrezané alebo nadpojené káble, výnimkou sú iba originálne káble.

- Uistite sa, že v zásuvke, do ktorej bude produkt pripojený nie je vlhko.

Zamýšľané použitie

- Tento výrobok je navrhnutý na používanie v domácnosti. Komerčné využitie nie je prípustné.
- UPOZORNENIE: Tento spotrebič je určený len na varenie. Nesmie sa používať na iné účely, napríklad na vykurovanie miestnosti.
- Výrobca nebude zodpovedný za žiadne škody spôsobené nesprávnym používaním alebo manipuláciou.

Bezpečnosť detí

- **VÝSTRAHA:** Prístupné časti môžu byť počas použitia horúce. Uchovajte z dosahu malých detí.
- Obalové materiály sú pre deti nebezpečné. Obalové materiály držte mimo dosahu detí. Likvidujte všetky časti balenia v súlade s predpismi o životnom prostredí.
- Elektrické výrobky sú pre deti nebezpečné. Držte deti mimo dosahu výrobku, keď pracuje a nedovoľte deťom, aby sa s výrobkom hrali.

- Nad spotrebič neukladajte žiadne veci, na ktoré by deti mohli dosiahnuť.

Likvidácia starého výrobku

V súlade so smernicou o odpadoch z elektrických a elektronických zariadení a zneškodňovaní odpadov:



Tento produkt je v súlade so smernicou o odpadoch z elektrických a elektronických zariadení EÚ (2012/19/EÚ) Tento produkt obsahuje symbol triedeného odpadu pre odpadové elektrické a elektronické vybavenie (WEEE).

Tento produkt bol vyrobený z vysoko kvalitných častí a materiálov, ktoré môžu byť znovu použité a sú vhodné na recykláciu. Na konci životnosti odpad z produktu neodstraňujte s bežným odpadom z domácnosti ani s iným odpadom. Recyklujte ho v zbernom mieste určenou na recykláciu elektrického a elektronického vybavenia. Pre zistenie informácií o zberných miestach kontaktujte miestne úrady.

V súlade s Obmedzením používania niektorých nebezpečných látok v elektrických a elektronických zariadeniach:

Tento produkt bol zakúpený v súlade so smernicou o odpadoch z elektrických a elektronických zariadení EÚ (2011/65/EÚ) Neobsahuje žiadne nebezpečné alebo zakázané materiály špecifikované smernicou.

Likvidácia obalového materiálu

- Obalové materiály sú pre deti nebezpečné. Obalové materiály uchovávajte na bezpečnom mieste, mimo dosahu detí. Obalové materiály výrobku sú vyrobené z recyklovateľných materiálov. Riadne ich zlikvidujte a roztriedte v súlade s pokynmi na recykláciu odpadu. Nelikvidujte ich spolu s bežným odpadom z domácnosti.

2 Všeobecné informácie

Prehľad

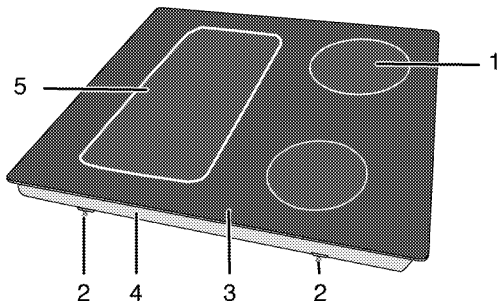

- | | | | |
|---|-----------------------|---|-----------------------|
| 1 | Indukčná varná platňa | 4 | Základný kryt |
| 2 | Montážna svorka | 5 | Indukčná varná platňa |
| 3 | Sklokeramický povrch | | |

Technické parametre

Napätie/frekvencia	1N~ 220-240 V/ 2N~ 380-415 V 50 Hz
Čelkový príkon	max. 7200 W
Typ kábla/prierez	min.H05V2V2-F 5 x 1,5 mm ²
Vonkajšie rozmery (výška/šírka/hĺbka)	52 mm/580 mm/510 mm
Montážne rozmery (šírka/hĺbka)	560 (+2) mm/490 (+2) mm
Horáky	
Vzadu vľavo	Indukčná varná platňa
Rozmer	180 mm
Výkon	2000/2300 W
Vpredu vľavo	Indukčná varná platňa
Rozmer	180 mm
Výkon	2000/2300 W
Vpredu vpravo	Indukčná varná platňa
Rozmer	145 mm
Výkon	1600/1800 W
Vzadu vpravo	Indukčná varná platňa
Rozmer	210 mm
Výkon	2000/2300 W



Technické parametre sa môžu zmeniť bez predchádzajúceho upozornenia za účelom zlepšenia kvality výrobku.



Obrázky v tejto príručke sú schematické a nemusia sa úplne zhodovať s vaším výrobkom.



Hodnoty uvedené na štítkoch produktov alebo v sprievodnej dokumentácii boli dosiahnuté v laboratórnych podmienkach v súlade s príslušnými normami. V závislosti od prevádzkových podmienok a podmienok okolitého prostredia výrobu sa tieto hodnoty môžu líšiť.

3 Montáž

Výrobok musí namontovať kvalifikovaná osoba podľa platných predpisov. V opačnom prípade záruka stratí platnosť. Výrobca nebude zodpovedný za škody, ktoré majú pôvod v postupoch, ktoré vykonajú neoprávnené osoby a môže to mať za následok zrušenie záruky.



Príprava miesta a montáž prívodov elektriny pre výrobok je na zodpovednosti zákazníka.



NEBEZPEČENSTVO:

Výrobok musí byť namontovaný v súlade so všetkými miestnymi plynovými a/alebo elektrickými nariadeniami.



NEBEZPEČENSTVO:

Pred montážou vizuálne skontrolujte, či na výrobku nie sú žiadne závady. Ak sú, výrobok nemontujte. Poškodené výrobky predstavujú riziko pre vašu bezpečnosť.

Pred montážou

Platňa je určená na montáž v bežných pracovných plochách. Bezpečná vzdialenosť musí byť ponechaná medzi spotrebičom a kuchynskými stenami a nábytkom. Pozrite si obrázok (hodnoty sú v mm).

- Môže sa tiež používať ako voľne stojaci spotrebič. Nad povrchom platne zabezpečte priestor minimálne 750 mm.
- (*) Ak sa nad sporák chystáte nainštalovať kryt sporáka, ohľadom inštaláčnej výšky (min. 650 mm) sa obráťte na pokyny od výrobcu krytu sporáka
- Odstráňte obalové materiály a prepravné pásky.
- Povrchy, syntetické lamináty a lepidlá musia byť teplovzdomné (minimálne 100 °C).
- Pracovná plocha musí byť zarovnaná a upevnená horizontálne.
- Vytvorte otvor pre platňu na pracovnej ploche podľa montážnych rozmerov.

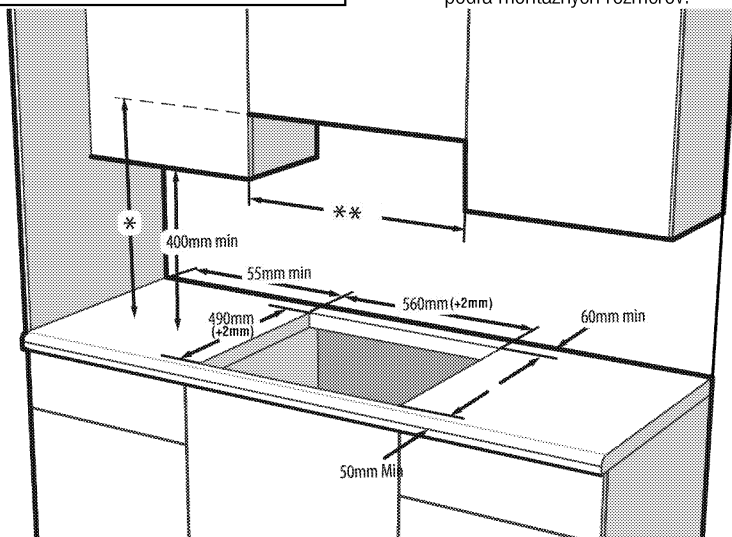

* Minimálna výška k odsávaču podľa odporúčania v príručke s pokynmi pre odsávač

** Minimálna vzdialenosť medzi skriňou sa musí rovnať šírke platne



Platňu nemontujte na miesta s ostrými hranami alebo rohmi. Existuje tam riziko rozbitia sklokeramického povrchu!

Montáž a pripojenie

- Produkt môžete namontovať a pripojiť jedine v súlade so zákonnými pravidlami pre montáž.

Elektrické pripojenie

Výrobok pripojte k uzemnenej zásuvke/sieti, chránenej miniatúrnym ističom s vhodnou kapacitou tak, ako je to uvedené v tabuľke „Technické parametre“. Ak používate výrobok s transformátorom alebo bez neho, montáž uzemnenia prenechajte na kvalifikovaného

elektrikára. Naša spoločnosť nezodpovedá za žiadne škody, ktoré sú spôsobené v dôsledku používania výrobku bez namontovaného uzemnenia v súlade s miestnymi predpismi.

NEBEZPEČENSTVO:
 Výrobok musí k sieťovému zdroju pripojiť iba autorizovaná a kvalifikovaná osoba. Záručná doba výrobku začína plynúť iba po správnej montáži.
 Výrobca nebude zodpovedný za škody, ktoré majú pôvod v postupoch, ktoré vykonajú neoprávnené osoby.

NEBEZPEČENSTVO:
 Sieťový kábel nesmie byť stisnutý, ohnutý, ani stlačený, ani nesmie prísť do styku s horúcimi časťami výrobku.
 Poškodený sieťový kábel musí vymeniť kvalifikovaný elektrikár. V opačnom prípade existuje riziko zásahu elektrickým prúdom, skratu alebo požiaru!

- Pripojenie musí byť vykonané v súlade s miestnymi predpismi.
- Údaje sieťového napájania sa musia zhodovať s údajmi uvedenými na typovom štítku výrobku. Typový štítek sa nachádza na zadnom puzdre produktu.
- Sieťový kábel vášho výrobku musí byť v súlade s tabuľkou „Technické parametre“.

NEBEZPEČENSTVO:
 Pred začatím akejkoľvek práce na elektroinštalácii odpojte výrobok od sieťového zdroja.
 Hrozí riziko zásahu elektrickým prúdom!

Pripojenie napájacieho kábla

i Pri zapájaní spotrebiča treba dodržiavať národné/miestne elektrické predpisy a je potrebné použiť príslušnú zásuvku/konektor a zástrčku pre rúru. V prípade, že výkonové limity spotrebiča presahujú prenosovú kapacitu zástrčky a zásuvky/konektora, musí byť výrobok pripojený priamo cez pevnú elektrickú inštaláciu bez použitia zástrčky a zásuvky/konektora.

1. Ak nie je možné odpojiť všetky póly od napájacieho zdroja, bude potrebné pripojiť odpojovacie zariadenie s min. 3 mm odstupom kontaktov (poistky, bezpečnostné spínače vedenia, kontakty) a všetky póly tohto odpojovacieho zariadenia sa musia nachádzať vedľa zariadenia (nie nad ním) v súlade so smernicami IEE. Ak sa tento pokyn nedodrží, môže to spôsobiť

prevádzkové problémy a stratu platnosti záruky na produkt.

Odporúča sa dodatočná ochrana zvyškovým prúdovým ističom.

Ak sa s produktom dodáva kábel:

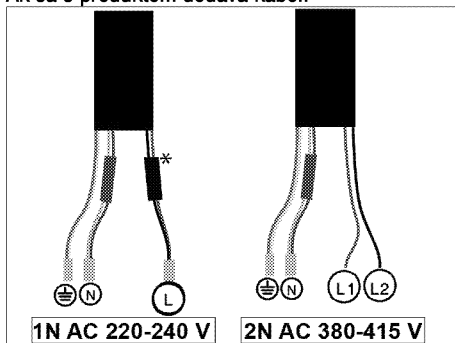

* (Vo vašom produkte nemusí existovať.)

2. **Pri jednofázovom zapojení** pripojte vodiče nasledovným spôsobom:
 - Hnedý/Čierny kábel = L (Fáza)
 - Modrý/šedá kábel = N (Nulový)
 - Zelený/žltý kábel = (E)  (Zem)
 » alebo
 - šedá/Čierny kábel = L (Fáza)
 - Modrý/Hnedý kábel = N (Nulový)
 - Zelený/žltý kábel = (E)  (Zem)
3. **Pri dvojfázovom zapojení** pripojte vodiče nasledovným spôsobom:
 - Hnedý kábel = L1 alebo L2 (Fáza 1 alebo Fáza 2)
 - Čierny kábel = L2 alebo L1 (Fáza 2 alebo Fáza 1)
 - Modrý/šedá kábel = N (Nulový)
 - Zelený/žltý kábel = (E)  (Zem)
 » alebo
 - Čierny kábel = L1 (Fáza 1)
 - šedá kábel = L2 (Fáza 2)
 - Modrý/Hnedý kábel = N (Nulový)
 - Zelený/žltý kábel = (E)  (Zem)

Inštalácia produktu

Ak sa rúra nachádza pod:

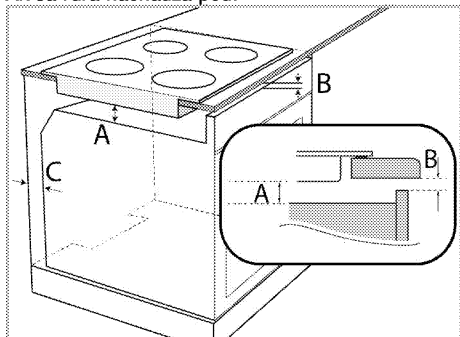

- A min. 5 mm
B min. 5 mm
C 20 mm

Ak sa doska nachádza pod:

Je nutné umožniť prúdenie vzduchu v zadnej časti skrine ako je zobrazené na obrázku.

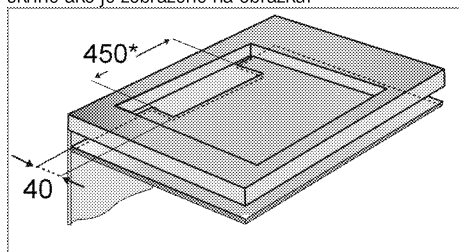

* min.

Počas inštalácie indukčnej platne umiestnite produkt paralelne s inštaláčnym povrchom. Na diely platne prichádzajúce do kontaktu s pultom podľa nižšie uvedeného postupu naneste aj tesniacie prvky, ktoré budú zabráňovať prieniku tekutín medzi produkt a pult.

1. Pripravte povrch pultu tak, ako je to zobrazené na obrázku.
2. Platňu otočte naopak a položte ju na plochý podklad.
3. Pri inštalácii varnej dosky použite tesnenie, ktoré je súčasťou dodávky. Tesnenie umiestnite okolo varnej dosky, ako je uvedené na nasledujúcom obrázku, a zaistite odstup 1 až 2 mm od vnútorného okraja skla.

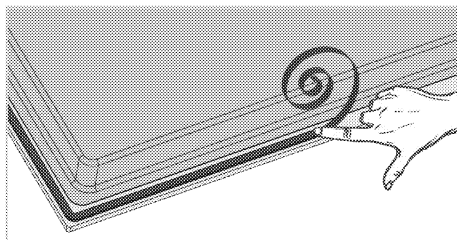

4. Priradíte vgradné vzmeti, tako da jih vstavite in privijete skozi luknje spodnjega zaboja, kot je prikazano na sliki.

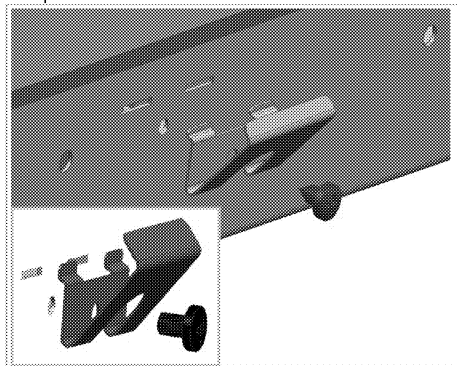

U niektorých modelov môže výrobok obsahovať už namontované pružiny.



Počet montážnych pružín na vašom produkte sa líši v závislosti od modelu produktu.

5. Platňu umiestnite na pult a zarovnajte ju.
6. Ko je plošča nameščená na pult, jo lahko enostavno namestite s pomočjo sponk. Če dimenzije pulta niso primerne, lahko na sprednjo stran naprave priradíte 2 vgradni sponki, kot je prikazano na spodnji sliki.

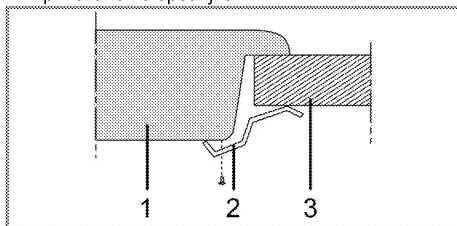

- 1 Platňa
- 2 Inštaláčna svorka
- 3 Pult

i Keď platňu inštalujete na skrinku, bude potrebné nainštalovať policu, ktorá bude oddeľovať skrinku od platne, tak, ako je znázornené na vyššie uvedenom obrázku. Pri inštalácii na vstavanú rúru tento úkon nie je nevyhnutný.

Napríklad, ak je po inštalácii do zásuvky možné dotknúť sa spodnej časti produktu, túto časť je potrebné prekryť drevenou doskou.

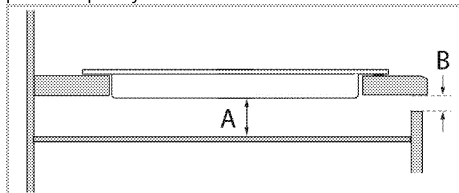

A min. 5 mm

B min. 2 mm

Pohľad zozadu (prípájacie otvory)

i Umiestnenie spojovacích otvorov znázornené na obrázku nižšie je len schematické a môže sa líšiť v závislosti od modelu produktu. Prípevňujte je podľa umiestnenia spojovacích otvorov na vašom produkte.

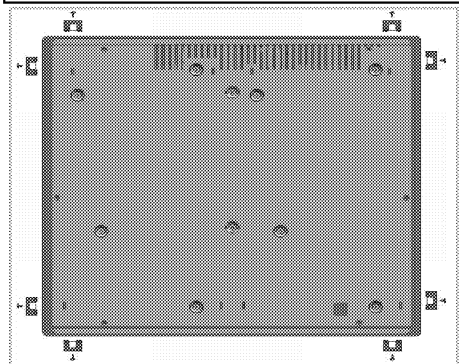

NEBEZPEČENSTVO:
Pripojenie k iným otvorom nie je správne z hľadiska bezpečnosti, pretože môže poškodiť plynový a elektrický systém.

NEBEZPEČENSTVO:
Platnička obsahuje komponenty využívajúce plyn a elektrinu. Z tohto dôvodu musí byť platnička upevnená na dosku iba cez fixačné otvory, iba pomocou dodaných bezpečnostných prvkov a skrutiek a ako je uvedené v návode. V opačnom prípade bude predstavovať ohrozenie života a majetku.

i Počet montážnych pružín na vašom produkte sa líši v závislosti od modelu produktu.

Záverečná kontrola

1. Ovládanie spotrebiča..
2. Skontrolujte funkcie.

Budúca preprava

- Odložte si pôvodnú krabicu z výrobku a výrobok prepravujte v nej. Postupujte podľa pokynov na krabici. Ak nemáte pôvodnú krabicu, výrobok zabaľte do bublinkového obalu alebo do hrubého kartónu a bezpečne ho zalepte páskou.

i Skontrolujte celkový vzhľad výrobku, či neobsahuje akékoľvek poškodenie, ktoré sa mohlo vyskytnúť pri preprave.

4 Prípravy

Tipy na šetrenie energiou

Nasledujúce informácie vám pomôžu používať vaš spotrebič ekologicky a šetriť energiou:

- Pred varením mrazeného jedla ho rozmrazte.
- Na varenie používajte hrnce/panvice s pokrievkami. Ak pokrievku nemáte, spotreba energie sa môže zvýšiť 4-krát.
- Vyberte horák, ktorý je vhodný pre veľkosť dna hrnca, ktorý plánujete použiť. Pre jedlá vždy vyberajte správnu veľkosť hrnca. Väčšie hrnce vyžadujú viac energie.
- Pri varení s elektrickými platňami dávajte pozor, aby ste používali hrnce s plochým dnom. Hrnce s tenkým dnom poskytnú lepšie vedenie tepla. Úspora energie môže dosahovať až 1/3.
- Nádoby a hrnce musia byť kompatibilné s varnými zónami. Dno nádob alebo hrncov nesmie byť menšie ako varná platňa.

- Varné zóny a dna hrncov udržiavajte v čistote. Znečistenie zníži tepelnú vodivosť medzi varnou zónou a dnom hrnca.

Prvé použitie

Prvé čistenie výrobku



Niektoré saponáty alebo čistiace látky môžu poškodiť povrch.

Počas čistenia nepoužívajte agresívne saponáty, čistiace prášky/krémy, ani žiadne ostré predmety.

Na čistenie skla na dvierkach rúry nepoužívajte hrubé drsné čistiace prostriedky alebo ostré kovové škrabky, pretože môžu poškrabať povrch, čo môže mať za následok rozbitie skla.

1. Odstráňte všetky obalové materiály.
2. Vyutierajte povrchy produktu vlhkou tkaninou alebo špongiou a utrite ich tkaninou.

5 Používanie platne

0/Všeobecné informácie o varení



Do panvice nikdy nelejte viac oleja, ako je jedna tretina jej objemu. Počas zohrievania oleja nenechávajte platňu bez dozoru. Nadmerne zohriaty olej predstavuje riziko požiaru. **Nikdy sa nepokúšajte uhasiť možný požiar vodou!** Keď olej začne horieť, prikryte ho hasiacim rúškom alebo vlhkou handrou. Ak je to bezpečné, platňu vypnite a zavolajte hasičov.

- Potraviny pred vyprážením vždy dobre osušte a zľahka ich vložte do horúceho oleja. Pred vyprážením skontrolujte, či sa mrazené potraviny úplne rozmrazili.
- Pri zohrievaní oleja nezakrývajte nádobu, ktorú používate.
- Hrnce a panvice uložte tak, aby ich držadlá neboli nad platňou, čím zabránite zohriatiu držadiel. Na platňu nedávajte nevyvážené nádoby a ani nádoby, ktoré sa ľahko prevrhnú.
- Na zapnuté varné zóny nedávajte prázdne nádoby a panvice. Môžu sa poškodiť.
- Prevádzka varnej zóny bez toho, aby na nej bola položená nádoba alebo panvica spôsobí poškodenie produktu. Po dokončení varenia vypnite varné zóny.
- Vzhľadom na to, že povrch produktu môže byť horúci, nedávajte naň plastové a ani hliníkové nádoby.

Z povrchu okamžite očistite všetky takéto roztopené látky.

Takéto nádoby by ste nemali používať ani na uchovanie jedál.

- Používajte len panvice alebo nádoby s plochým dnom.
- Do panvíc a hrncov dávajte príslušné množstvo jedla. A takto nebudete musieť prostredníctvom zabránenia pretečenia riadov vykonať žiadne nepotrebné čistenia. Pokrievky panvíc alebo hrncov nedávajte na varné zóny. Panvice umiestnite tak, aby boli na varnej zóne vycentrované. Keď chcete panvicu premiestniť na inú varnú zónu, namiesto jej posúvania ju zdvihnite a dajte na želanú varnú zónu.

Výber panvice

- Sklokeramický povrch je odolný voči teplu a veľké teplotné rozdiely naň nemajú žiadny vplyv.
- Sklokeramický povrch nepoužívajte ako odkladacie miesto a ani ako dosku na krájanie.
- Používajte len panvice a hrnce s opracovanými dnami. Ostré hrany vytvárajú na povrchu škrabance.

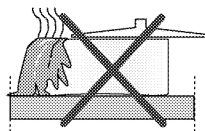

Rozliatia môžu poškodiť sklokeramický povrch a spôsobiť požiar.

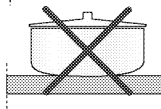

Nepoužívajte nádoby s vyduťými alebo vypuklými dnami.

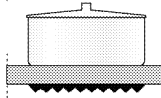

Používajte len panvice a hrnce s rovnými dnami. Zaručujú jednoduchší prenos tepla.

"To, ako se jedlo v hrnci uvarí, záleží na type hrnca, rozmeru hrnca a rozmeru varnej zóny, pre rovnomernejšie privedenie k varu môžete použiť varnú zónu väčšiu o 1 veľkosť. Použitie väčšej varnej zóny nemá negatívny vplyv na spotrebu energie u indukčných varných dosiek, pretože teplo sa generuje len v tej oblasti, kde sa nachádza hrniec."

Pre indukčné platne používajte len nádoby, ktoré sú vhodné pre indukčné varenie.

Test panvice

Pomocou nasledovných spôsobov otestujte, či vaša panvica je alebo nie je kompatibilná s indukčnou platňou.

1. Vaša panvica je kompatibilná, ak jej dno obsahuje magnet.
2. Vaša panvica je kompatibilná, ak "L" neblíká, keď vašu panvicu dáte na varnú zónu a platňu zapnete.

Použití môžete oceľové, teflónové alebo hliníkové panvice so špeciálnym magnetickým dnom, ktoré obsahujú štítky alebo výstrahy označujúce, že panvica je vhodná pre indukčné varenie. Nepoužívajte sklenené a keramické nádoby, hrnce a nádoby z nehrdzavejúcej ocele s nemagnetickým hliníkovým dnom.

Systém rozpoznávacieho zaostrenia na panvicu

Pri indukčnom varení sa aktivuje len oblasť príslušnej varnej zóny, ktorá je pokrytá nádobou. Dno nádoby sa

rozpozná pomocou systému a automaticky sa zahreje len táto oblasť. Varenie sa zastaví, ak varnú nádobu počas varenia zdvihnete z varnej zóny. Striedavo bude blikať symbol zvolenej varnej zóny a symbol "L".

Bezpečné používanie

Vysoké úrovne zohriatia nevyberajte, keď neprilepujúcu sa (teflónovú) panvicu použijete bez oleja alebo s veľmi malým množstvom oleja.

Na platňu nedávajte kovové predmety, ako napríklad vidličky, nože alebo pokrievky panvíc, pretože sa môžu zohriať.

Na varenie nikdy nepoužívajte hliníkovú fóliu. Na varnú zónu nikdy neukladajte jedlá zabalené do hliníkovej fólie.

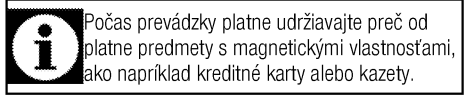
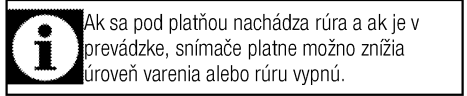

Výber varnej zóny vhodnej pre nádobu

Veľká varná zóna	Normálna varná zóna	Malá varná zóna
<p>Ø 28 cm Ø 24 cm Ø 21 cm</p>	<p>Ø 18 cm</p>	<p>Ø 14,5 cm</p>
<p>Veľká varná zóna</p> <ul style="list-style-type: none"> • Automaticky sa prispôsobí panvici. • Ideálne rozkladá výkon. • Poskytuje dokonalé rozdelenie tepla. Používa sa na zriedkavé alebo veľmi zriedkavé varenie jedál, ako napríklad veľkých palacieniek alebo veľkých rýb. 	<p>Normálna varná zóna</p> <ul style="list-style-type: none"> • Automaticky sa prispôsobí panvici. • Ideálne rozkladá výkon. • Poskytuje dokonalé rozdelenie tepla. Používa sa na všetky druhy varenia. 	<p>Malá varná zóna</p> <ul style="list-style-type: none"> • Používa sa na pomalé varenie (omáčky, krémy) • Používa sa na prípravu malých porcií alebo porcií podľa počtu osôb.

Používanie hrncov na varnej zóne so širokým povrchom

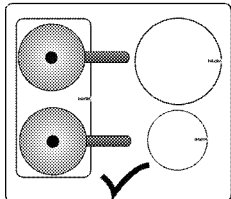

Varnú zónu so širokým povrchom môžete nastaviť na dve oddelené polovice, a to zadnú ľavú a prednú pravú varnú zónu.

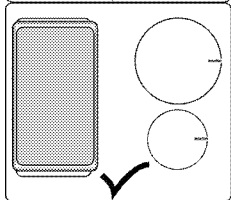

Na varnej zóne so širokým povrchom môžete používať veľké hrnce.

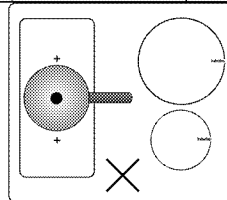

Váš hrniec musí pokrývať obe centrá varnej zóny so širokým povrchom. Varnú zónu so širokým povrchom nepoužívajte iným spôsobom.



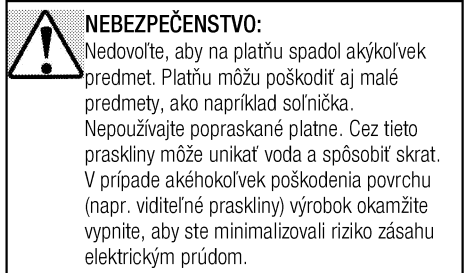



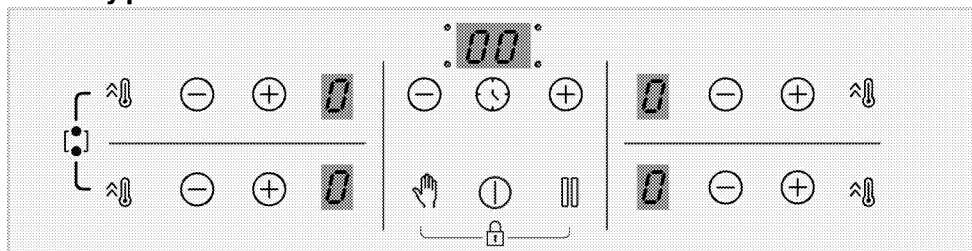

Používanie platní



Kontrolný panel



Špecifikácie

-  Tlačidlo zapnutia/vypnutia
-  Tlačidlo zámku tlačidiel/detskej poistky
-  Tlačidlo zapnutia/vypnutia časovača
-  Tlačidlo nastavenia vysokého výkonu (Posilňovač)
-  Tlačidlo zámku pre čistenie
-  Tlačidlo zastavenia a štartu
-  Tlačidlo mínus
-  Tlačidlo plus

 Grafické znázornenia a údaje sú len pre informačné účely. Skutočné zobrazenia alebo funkcie sa môžu odlišovať v závislosti od modelu vašej platne.

Disleje varnej zóny

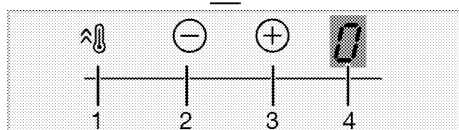
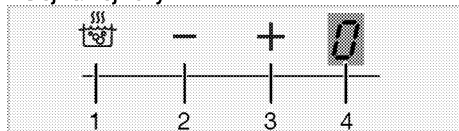

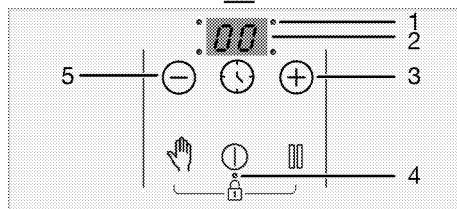
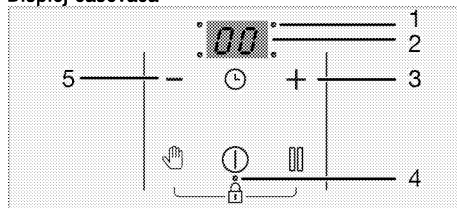

- 1 Tlačidlo nastavenia vysokého výkonu (Posilňovač)
- 2 Oblasť tlačidla mínus (pre úroveň teploty)
- 3 Oblasť tlačidla plus (pre úroveň teploty)
- 4 Displej varnej zóny

Displej časovača



- 1 Desatinná čiarka pre nastavenie času
- 2 Displej časovača
- 3 Tlačidlá časovač plus (pre nastavenie časovača)
- 4 Desatinná čiarka pre nastavenie zámku tlačidiel/detskej poistky
- 5 Tlačidlo časovač mínus (pre nastavenie časovača)

 Toto zariadenie sa ovláda pomocou dotykového ovládacieho panelu. Každá činnosť vykonaná cez dotykový ovládací panel bude potvrdená zvukovým signálom.

 Ovládací panel vždy udržiavajte v čistom a suchom stave. Mokry a znečistený povrch môže spôsobiť problémy s fungovaním.

Zapnutie varnej dosky:

1. Varnú dosku zapnete stlačením tlačidla "⏻". "0" sa zobrazí na všetkých displejoch varnej zóny.

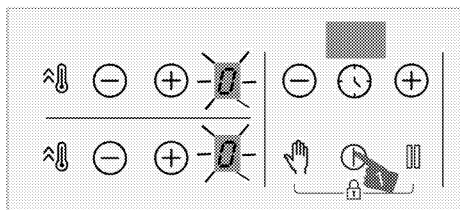

i Ak do 10 sekúnd nevykonáte žiadnu činnosť, platňa sa automaticky vráti do pohotovostného režimu.

i Keď nestlačíte dlhšiu dobu žiadne tlačidlo, výrobok sa z bezpečnostných dôvodov automaticky vypne.

Vypnutie varnej zóny:

Aktívnu varnú zónu môžete vypnúť 3 rôznymi spôsobmi:

1. **Stlačením "0" tlačidla**

Dotknite sa tlačidla "0".

2. **Znížením teploty na úroveň "0";**

Varnú zónu môžete vypnúť upravením nastavenej teploty na úroveň "0".

3. **Pomocou funkcie vypnutia na časovači pre želanú varnú zónu;**

Po uplynutí času vypne časovač varnú zónu, ktorá je k nemu pripojená. Na príslušnom displeji sa zobrazí "0" alebo "00".

Po uplynutí času zaznie zvuková signalizácia. Zvukovú signalizáciu vypnite dotykem ktoréhokoľvek tlačidla na ovládacom paneli.

4. **Želanú varnú zónu vyberte dotykom "⊖"/"⊕" tlačidiel výberu varnej zóny;**

Príslušnú varnú zónu môžete vypnúť súčasným stlačením tlačidiel "⊖"/"⊕".

i Ak sa zobrazí na displeji varnej zóny po vypnutí platne symbol "H" alebo "h" znamená to, že varná zóna je stále horúca. Nedotýkajte sa varných zón.

Indikátor zvyškového tepla

Ak na displeji varnej zóny blíka symbol "H", znamená to, že platňa je stále horúca a je možné ju použiť na udržanie malého množstva jedla v teplom stave. Tento symbol sa čoskoro zmení na symbol "h", ktorý označuje, že varná zóna má nižšiu teplotu.

i V prípade prerušenia elektrického napájania sa indikátor zvyškového tepla nerozsvieti a používateľa neupozorní na horúce varné zóny.

Nastavenie úrovne teploty

1. Varnú dosku zapnete stlačením tlačidla "0".

2. Želanú úroveň teploty nastavíte dotykom zóny tlačidiel "⊖"/"⊕".

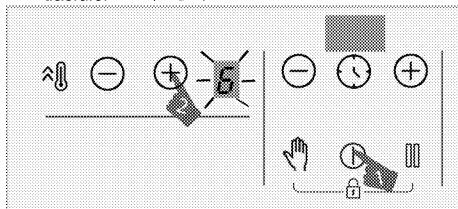

» Príslušná varná zóna sa spustí pri nastavenej úrovni teploty.

i Vonkajšia časť 280 mm indukčnej varnej zóny (ak je váš produkt vybavený 280 mm indukčnou varnou zónou) sa aktivuje len vtedy, keď je panvica dostatočne veľká na pokrytie varnej zóny, na ktorej je umiestnená a teplota je nastavená na vyššiu hodnotu ako 8.

Nastavenie vysokého výkonu (Posilňovač)

Funkciu posilňovača môžete použiť na rýchle zohriatie. Táto funkcia sa nedoporučuje na dlhšie varenie. Funkcia posilňovača nemusí byť dostupná vo všetkých varných zónach.

Výber nastavenia vysokého výkonu (Posilňovač):

1. Varnú dosku zapnete stlačením tlačidla "0".

2. Dotknite sa tlačidla "⚡" príslušnej zóny.

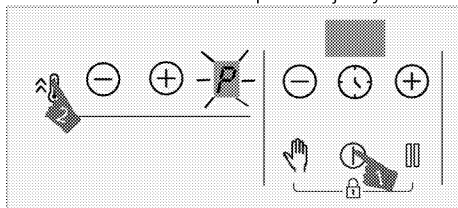

» Zvolená varná zóna bude v prevádzke pri maximálnom výkone a na displeji varnej zóny sa objaví symbol "P". Varná zóna vypne posilňovač a bude pokračovať v činnosti na úrovni "9".

Predčasné vypnutie nastavenia vysokého výkonu (Posilňovač):

Nastavenie vysokého výkonu môžete vypnúť kedykoľvek chcete dotykem tlačidla "⊖" alebo "⚡". Varná zóna vypne posilňovač a bude pokračovať v činnosti na úrovni "9".



Pracovný princíp 2 zón, ktoré sú umiestnené v rovnakom vertikálnom smere:

Ak je jedna zóna nastavená na úroveň posilňovača a druhá zóna, ktorá je umiestnená v rovnakom zvislom smere je nastavená na väčšiu úroveň ako 6 (7, 8 a 9), prvá zóna klesne na úroveň 9 a druhá zóna môže byť nastavená na úroveň väčšiu ako 6 (7, 8 a 9). Ak je

druhá zóna nastavená na úroveň posilňovača, prvá zóna klesne na úroveň 6.

Zapnutie varnej zóny so širokým povrchom

1. Na zapnutie varnej dosky sa dotknite "ⓘ".
2. Ak chcete zapnúť varnú zónu s veľkým povrchom, držte súčasne stlačené tlačidlo "⌂" na oboch varných zónach približne na 3 sekundy.
» Na displeji ľavej zadnej varnej zóny sa zobrazí "0". Na displeji ľavej prednej zóny sa zobrazí "⊖" a varná zóna so širokým povrchom sa deaktivuje.
3. Ak chcete nastaviť teplotu medzi "0" a "9", dotknite sa tlačidiel "⊖"/"⊕" na ľavej zadnej varnej zóne.

	Po aktivovaní varnej zóny s širokým povrchom je možné nastaviť teplotu pomocou tlačidiel "⊖"/"⊕" v ľavej zadnej varnej zóne. Teplotu nemôžete nastaviť pomocou tlačidiel "⊖"/"⊕" v ľavej prednej varnej zóne.
	Široké plochy na ľavej varnej zóne sú vysvetlené ako príklad. Ak je aj na pravej strane varnej dosky zapnutý široký povrch varnej zóny, rovnaké pokyny platia pre danú varnú zónu.

» Varná zóna sa začne spúšťať.

Zapnutie varnej zóny so širokým povrchom pri prevádzke jednej alebo oboch ľavých varných zón

Zatiaľ čo je jedna alebo obe ľavé varné zóny v prevádzke, môžete kombinovať obe varné zóny pomocou aktivovania varnej zóny so širokým povrchom. Takto môžete využiť širokú varnú zónu na rovnakej úrovni.

1. Ak chcete zapnúť varnú zónu s veľkým povrchom, keď je aktívna jedna alebo dve z ľavých varných zón, držte tlačidlo "⌂" na oboch varných zónach stlačené súčasne asi 3 sekundy.
» Na displeji ľavej zadnej varnej zóny sa zobrazí hodnota teploty poslednej zvolenej varnej zóny a aktivuje sa varná zóna so širokým povrchom.
» Kombinovaná varná zóna bude pokračovať v prevádzke s hodnotami teploty a časovača (ak je dostupný) zvolenými pre ľavú varnú zónu. Hodnota ľavej varnej zóny, ktorá bola nastavená ako prvá pred kombinovaním varných zón sa zruší.
» Ak chcete zmeniť teplotu, dotknite sa tlačidiel "⊖"/"⊕" na ľavej zadnej varnej zóne a nastavte požadovanú teplotu.

	Ak sa dotknete tlačidla "⌂" z ľavej varnej zóny kým je varná zóna so širokým povrchom v prevádzke, varné zóny budú fungovať na úrovni posilňovača.
--	--

Vypnutie varných zón so širokým povrchom

Varnú zónu so širokým povrchom môžete vypnúť 4 rôznymi spôsobmi:

1. **Znížením teploty na úroveň "0"**
Varnú zónu so širokým povrchom môžete vypnúť znížením úrovne teploty na "0".
2. **Pomocou funkcie vypnutia na časovači pre varnú zónu so širokým povrchom**

Po uplynutí času vypne časovač varnú zónu so širokým povrchom. Na displeji ľavej varnej zóny sa rozsvieti 0 a na displeji časovača sa rozsvieti 00.

3. **Dotyknutím sa tlačidiel "⊖"/"⊕" ľubovoľnej ľavej varnej zóny súčasne**

Ak sa súčasne dotknete tlačidiel "⊖"/"⊕" ľubovoľných ľavých varných zón, varné zóny budú oddelené a vypnuté.

4. **Súčasným stlačením "⌂" klávesy oboch varných zón približne na 3 sekundy**

Varné zóny sa vypnú, ak súčasne stlačíte "⌂" klávesy oboch varných zón približne na 3 sekundy.

Zámok pre čistenie

Zámok pre čistenie zabraňuje prevádzke všetkých tlačidiel ovládacieho panela na 20 sekúnd, čo používateľovi umožňuje krátke čistenie počas používania platne. Počas tohto času nebude zariadenie spotrebúvať žiadnu energiu.

Aktivovanie zámku pre čistenie

1. Keď je varná zóna zapnutá, stlačte tlačidlo "⌂" a podržte ho, pokiaľ **nebudete počuť jeden signálny zvuk**.

Na displeji časovača varnej dosky sa začína odpočítavanie od 20. Žiadne z tlačidiel na ovládacom paneli nebude počas tejto doby fungovať, okrem tlačidla "ⓘ".

Deaktivovanie zámku pre čistenie

Na vypnutie zámku čistenia nemusíte stlačiť žiadne tlačidlo. Po 20 sekundách vydá platňa zvukový signál, zámok pre čistenie sa automaticky vypne.

	Ak chcete zámku čistenia deaktivovať skôr, stlačte tlačidlo "⌂" a podržte ho, pokiaľ nebudete počuť dva signálne zvuky .
---	---

Detská poistka

Keď sú varné zóny vypnuté, môžete platňu chrániť pomocou detskej poistky, ktorá deťom zabráni zapnúť varné zóny. Detskú poistku môžete aktivovať alebo

deaktivovať iba vtedy, keď sú varné zóny vypnuté (v pohotovostnom režime).

Aktivovanie detskej poisťky

- Keď je platňa v pohotovostnom režime, súčasne stlačte tlačidlá "☞" a "☺" a podržte ho, pokým nebudete počuť **jeden signálny zvuk**.

Detská poisťka sa aktivuje. "L" sa na chvíľu zobrazí na všetkých varných zónach a desatinná čiarka tlačidla "☺" bude zapnutá.

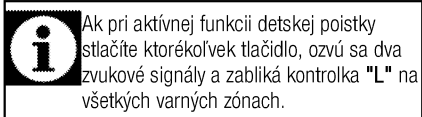

Deaktivovanie detskej poisťky

- Keď je detská poisťka aktívna, súčasne stlačte a podržte tlačidlá "☞" a "☺", pokým nebudete počuť **dva signálne zvuky**.

» Funkcia detskej poisťky sa deaktivuje. Na displejoch všetkých varných zón bude blikať "L" a osvetlenie tlačidla "☺" zmizne.

Zámok tlačidiel

Môžete aktivovať uzamknutie tlačidiel a tým zabrániť náhodnej zmene funkcií počas prevádzky platne.

Aktivácia uzamknutia tlačidiel

- Súčasne stlačte tlačidlá "☞" a "☺" a podržte ho, pokým nebudete počuť **jeden signálny zvuk**.

Zámok tlačidiel sa aktivuje a desatinná čiarka tlačidla "☺" sa po zablikaní rozsvieti.

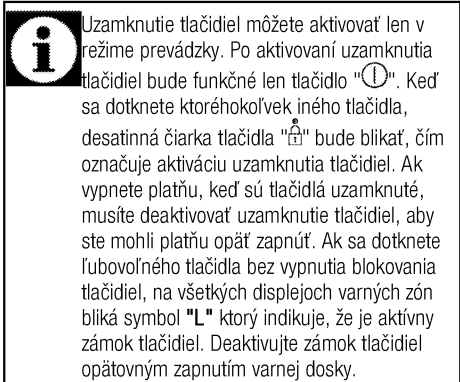

Deaktivácia uzamknutia tlačidiel

- Stlačte obe tlačidlá "☞" a "☺" súčasne, až kým nie sú počuť **dve zvukové signály**, keď je aktívny zámok klávesnice.

» Kontrolka tlačidla "☺" zhasne a ovládací panel sa odomkne.

Funkcia časovača

Táto funkcia vám uľahčuje varenie. Nebudete musieť kontrolovať platňu počas celého obdobia varenia. Varná zóna sa automaticky vypne po uplynutí času, ktorý ste nastavili.

Zapnutie časovača

- Varnú dosku zapnete stlačením tlačidla "☺".
- Želanú úroveň teploty nastavte dotykom zóny tlačidiel "☺"/"☹".

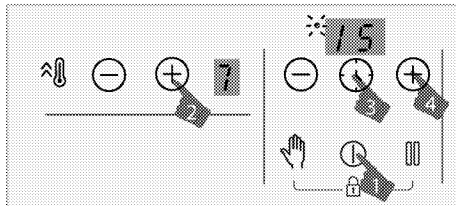

- Stlačením tlačidla "☺" aktivujete časovač. Na displeji časovača bude blikať symbol "00" a desatinná čiarka vybranej zóny.
- Požadovanú dobu trvania nastavíte dotykom tlačidiel časovača "☺"/"☹".
- Po 10 sekundách sa toto nastavenie sa aktivuje. Na displeji časovača bude blikať desatinná čiarka vybranej zóny.
- Vyššie uvedený postup zopakujte pre ostatné varné zóny, pre ktoré chcete časovač nastaviť.

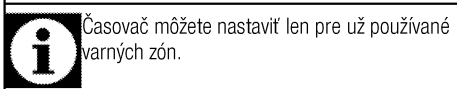
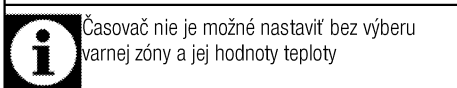
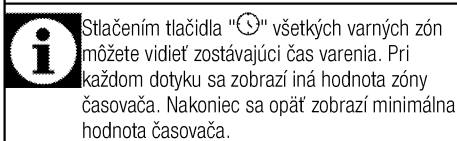
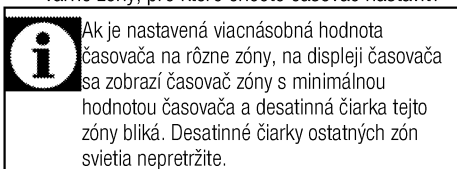

Vypnutie časovača

Po uplynutí nastaveného času sa platňa automaticky vypne a zaznie zvukové upozornenie. Zvukové upozornenie stíšite stlačením ktoréhokoľvek tlačidla.

Ak nestlačíte žiadne tlačidlo, zvukové upozornenie sa po niekoľkých minútach zruší.

Vypnutie časovača skôr

Ak časovač vypnete skôr, platňa bude v prevádzke pokračovať v nastavenej teplote dovtedy, kým ju nevypnete.

Časovač môžete vypnúť skôr dvomi rôznymi spôsobmi:

Vypnutie časovača pre príslušnú zónu znížením jeho hodnoty na "00":

1. Stlačte tlačidlá časovača "⊖"/"⊕", kým sa na displeji varnej zóny s aktívnym časovačom nezobrazí "00".

» Symbol desatinnej čiarky príslušnej zóny bude trvale vypnutý a časovač bude zrušený.

Vypnutie časovača pre príslušnú zónu súčasným dotykom tlačidiel "⊖"/"⊕" príslušnej zóny:

1. Stlačte tlačidlá príslušnej zóny "⊖"/"⊕" súčasne.

» Symbol desatinnej čiarky príslušnej zóny bude trvale vypnutý a časovač bude zrušený.



Po tomto kroku bude úroveň teploty príslušnej zóny "0", rovnako ako úroveň časovača.

Funkcia zastavenia

Pomocou tejto funkcie môžete znížiť úroveň prevádzkových teplôt varných zón na minimálnu úroveň (úroveň 1).



Ak pre ktorúkoľvek varnú zónu nastavíte časovač, časovač bude počas zastavenia pokračovať v prevádzke.

1. Počas prevádzky niektoré z varných zón sa dotknite tlačidla

Všetky prevádzkové varné zóny budú pracovať na minimálnej úrovni (úroveň 1). Na displeji aktívnych varných zón sa zobrazí symbol.

2. Všetky zastavené varné zóny reštartujte s predchádzajúcimi nastaveniami opätovným dotykem tlačidla .

Bezpečné a efektívne používanie indukčných varných zón

Prevádzkové princípy: Indukčná platňa zásadne priamo ohrieva varnú nádobu. Preto má veľa výhod v porovnaní s inými typmi platní. Jej prevádzka je efektívnejšia a povrch platne je studenší.

Vaša indukčná platňa je vybavená prvotriednymi bezpečnostnými systémami, ktoré vám poskytnú maximálnu bezpečnosť pri používaní.



Vaša platňa môže byť v závislosti od modelu vybavená indukčnými varnými zónami s priemerom 145, 180, 210 a 280 mm. Vďaka indukčnej funkcii každá varná zóna automaticky detekuje nádobu, ktorú na ňu položíte. Energia sa zhromažďuje len na mieste kontaktu nádoby s varnou nádobou, čím sa dosahuje minimálna spotreba energie.



Produkt sa môže zastaviť, keď pracuje na úrovniach od 1 do 7, najmä s kuchynským riadom s malým priemerom a keď je málo oleja. Toto nie je chyba.

Obmedzenia času prevádzky

Ovládanie platne je vybavené obmedzením času prevádzky. Ak jednu alebo viacero varných zón necháte zapnuté, varná zóna sa po uplynutí určitej doby automaticky vypne (pozri Tabuľka 1). Ak varnej zóne priradíte časovač, displej časovača sa taktiež vypne neskôr.

Obmedzenie času prevádzky závisí od zvolenej úrovne teploty. Na tejto úrovni teploty sa použije maximálny čas prevádzky.

Varná zóna môže byť po jej automatickom vypnutí reštartovaná tak, ako to popisujeme vyššie.

Tabuľka-1: Obmedzenia času prevádzky

Úroveň teploty	Obmedzenie času prevádzky - hodiny
0	0
1	6
2	6
3	5
4	5
5	4
6	1,5
7	1,5
8	1,5
9	20 minút
P (Posilňovač)	10 minút (*)
(*) Platňa po 5 minútach klesne na úroveň 9	

Ochrana proti prehriatiu

Vaša platňa je vybavená niekoľkými snímačmi, ktoré zaručujú ochranu proti prehriatiu. V prípade prehriatia môžete zaznamenať nasledovné:

- Obsluha varnej zóny sa môže vypnúť.
- Zvolená úroveň môže z nejvyššej úrovne klesnúť na úroveň 7.

Bezpečnostný systém pretečenia

Vaša platňa je vybavená bezpečnostným systémom pretečenia. V prípade pretečenia, ktoré sa rozleje na ovládací panel, systém okamžite zruší pripojenie napájania a vašu platňu vypne. Počas tejto doby sa na displeji zobrazí výstraha "E".

Presné nastavenie výkonu

Indukčná platňa reaguje na príkazy okamžite, na základe jej prevádzkových princípov. Nastavenia výkonu sa menia veľmi rýchlo. Takto môžete zabrániť pretečeniu jedla (s obsahom vody, mlieka atď.) z hrnca dokonca aj v momente tesne pred pretečením.

Hluk

V priebehu varenia užívateľ môže počuť určité zvuky

Pri používaní varnej dosky v závislosti od typu základného materiálu, z ktorého sú vyrobené hrnce, môžete počuť určité zvuky. Tento hluk je normálnou súčasťou indukčnej technológie. Nie je to závada.

Možné príčiny a typy vydávaných zvukov:

Hluk ventilátora

Varná doska je vybavená ventilátorom, ktorý sa aktivuje automaticky podľa teploty produktu. Ventilátor má niekoľko rýchlostí pohonu a rôzne úrovne aktivácie v závislosti od teploty.

Nízky hukot podobný hluku transformátora

Toto je normálne pre indukčnú technológiu. Kvôli bezprostrednému ohrievaniu základu hrnca môže vzniknúť taký nízky hukot, v závislosti od materiálu riadu. Preto môže užívateľ počuť rôzne zvuky u rôzneho riadu.

Praskanie

V priebehu varenia môžete počuť praskanie. Závisí to od materiálu a konštrukcie základu hrnca. Ak pozostáva z niekoľkých vrstiev a rôznych materiálov, môže dochádzať k praskaniu.

Pískanie

Pískanie môžete začuť, ak varíte na dvoch platničkách na rovnakej strane varnej dosky a pritom na rôznych úrovniach varenia.

Prázdny hrniec

Hluk môžete počuť v prípade ohrievania prázdneho hrnca. Keď do nej dáte vodu alebo jedlo, tento hluk zmizne.

Chybové hlásenia

Tabuľka -2: Chybové kódy a príčiny porúch

Príčiny porúch	Indikátor	Displej
Stlačili ste dve alebo viaceré tlačidlá	Bliká symbol "E"	Displej varnej zóny
Platňa je prehriata	Bliká symbol "H"	Displej varnej zóny



Ďalšie informácie o chybových hláseniach, ktoré sa môžu zobrazíť na dotykovom ovládacom paneli, nájdete v tabuľke 2.



Ak je povrch dotykového ovládacieho panelu vystavený intenzívnym výparom, celý ovládací systém sa môže vypnúť a vyslať chybový signál.



Povrch dotykového ovládacieho panelu udržiavajte v čistote. Môžete zaznamenať chybovú prevádzku.

6 Údržba a starostlivosť

Všeobecné informácie

V prípade pravidelného čistenia sa životnosť produktu predlžia a zníži sa množstvo častých problémov.



NEBEZPEČENSTVO:

Pred začatím údržby a čistenia odpojte výrobok od zdroja napájania.

Hrozí riziko zásahu elektrickým prúdom!



NEBEZPEČENSTVO:

Pred čistením výrobku ho nechajte vychladnúť. Horúce povrchy môžu spôsobiť popáleniny!

- Po každom použití produkt dôkladne vyčistite. Týmto spôsobom môžete oveľa ľahšie odstrániť možné zvyšky jedál, pretože zabránite ich pripáleniu pri ďalšom použití spotrebiča.
- Na čistenie produktu nie sú potrebné žiadne zvláštne čistiace prípravky. Na čistenie produktu použite teplú vodu s čistiacim prostriedkom, jemnú látku alebo špongiu a utrite ju suchou látkou.
- Po čistení sa vždy ubezpečte, že ste dôkladne zotrelí všetku nadmernú kvapalinu a okamžite dosucha utrite všetky rozliatia.
- Na čistenie nehrdzavejúcich alebo neoxidujúcich povrchov a rúčky nepoužívajte čistiace prostriedky, ktoré obsahujú kyseliny alebo chloridy. Tieto časti očistíte tak, že ich utriete jemnou látkou s tekutým saponátom (nie drsným), pričom musíte dávať pozor, aby ste ich utierali jedným smerom.



Niektoré saponáty alebo čistiace látky môžu poškodiť povrch.

Počas čistenia nepoužívajte agresívne saponáty, čistiace prášky/krémy, ani žiadne ostré predmety.

Na čistenie skla na dverkách rúry nepoužívajte hrubé drsné čistiace prostriedky alebo ostré kovové škrabky, pretože môžu poškriabať povrch, čo môže mať za následok rozbitie skla.



Na čistenie zariadenia nepoužívajte parné čističe, pretože by to mohlo spôsobiť zásah elektrickým prúdom.

Čistenie platne

Sklokeramický povrch

Utrite sklokeramický povrch (vitrokeramiku) studenou vodou, pričom dávajte pozor, aby ste nezanechali žiadne zvyšky čistiacich prostriedkov a osušte ho suchou handričkou. Zvyšky môžu pri ďalšom použití platne spôsobiť poškodenie sklokeramického povrchu. Vysušené zvyšky na sklokeramickom povrchu (vitrokeramika) za žiadnych okolností nezoškrabávajte hákovými čepeľami, drôtenkou alebo podobnými nástrojmi.

Vápenaté škvrny (žlté škvrny) odstráňte komerčne dostupným odstraňovačom na vodný kameň alebo malým množstvom odstraňovača vodného kameňa, ako napríklad octom alebo citrónovou šťavou.

V prípade ťažkého znečistenia povrchu naneste čistiaci prostriedok na špongiu a počkajte, pokým sa dobre nevstrebá. Povrch platne potom očistite navlhčenou látkou.



Cukrové potraviny, ako napríklad hustú smotanu a sirup, musíte očistiť okamžite bez čakania na ochladenie povrchu. V opačnom prípade môže dôjsť k trvalému poškodeniu sklokeramického povrchu.

Časom môže na povrchových vrstvách alebo iných povrchoch dôjsť k miernemu slabnutiu farieb. Toto nemá vplyv na prevádzku produktu.

Slabnutie farieb a škvrny na sklokeramickom povrchu predstavujú normálny stav a nie poruchu.

7 Riešenie problémov

Počas ohrievania a chladenia vydáva produkt kovové zvuky.

- Keď sa kovové diely zahrejú, môžu sa rozťahovať a vydávať zvuky. >>> *Nejde o poruchu.*

Produkt nepracuje.

- Sieťová poistka je chybná alebo sa prepálila. >>> *Skontrolujte poistky v poistkovej skrinke. Ak je to nutné, vymeňte ich alebo ich prepnite.*
- Výrobok nie je zapojený do (uzemnenej) zásuvky. >>> *Skontrolujte pripojenie zástrčky.*
- Ak sa po opakovanom zapnutí platne nerozsvieti displej. >>> *Odpojte spotrebič v mieste ističa elektrickej siete. Počkajte 20 sekúnd a znovu ho pripojte.*
- Ochrana proti prehriatiu je aktívna. >>> *Platňu nechajte vychladnúť.*
- Varná nádoba je nevhodná. >>> *Skontrolujte nádobu.*

Na displeji varnej zóny sa zobrazí symbol "H".

- Nádobu ste neumiestnili na aktívnu varnú zónu. >>> Skontrolujte, či je na varnej zóne položená nádoba.
- Nádoba nie je vhodná na indukčné varenie. >>> Skontrolujte, či je nádoba kompatibilná s indukčnou varnou platňou.
- Varná nádoba nie je správne umiestnená alebo jej dno nie je dostatočne široké pre príslušnú varnú zónu. >>> Zvoľte nádobu, ktorá je dostatočne široká a správne ju umiestnite na varnú zónu.
- Varná nádoba alebo varná zóna sa prehriali. >>> Nechajte ich vychladnúť.

Zvolená varná zóna sa počas prevádzky náhle vypne.

- Mohla sa prekročiť doba varenia pre zvolenú varnú zónu. >>> Môžete buď nastaviť novú dobu varenia alebo varenie ukončiť.
- Ochrana proti prehriatiu je aktívna. >>> Platňu nechajte vychladnúť.
- Dotykový ovládací panel môže byť pokrytý určitým predmetom. >>> Z panela odstráňte príslušný predmet.

Nádoba sa nezohrieva, hoci je varná zóna zapnutá.

- Nádoba nie je vhodná na indukčné varenie. >>> Skontrolujte, či je nádoba kompatibilná s indukčnou varnou platňou.
- Varná nádoba nie je správne umiestnená alebo jej dno nie je dostatočne široké pre príslušnú varnú zónu. >>> Zvoľte nádobu, ktorá je dostatočne široká a správne ju umiestnite na varnú zónu.



Ak problém nedokážete odstrániť, hoci ste postupovali podľa pokynov uvedených v tejto časti, obráťte sa na autorizovaného servisného technika alebo predajcu, u ktorého ste si zakúpili výrobok. Nikdy sa nepokúšajte sami opraviť pokazený výrobok.

